



PlayStation VR

Quick Start Guide
Краткий справочник
Коротка інструкція
Қысқаша бастау нұсқаулығы

English/Русский/Українська/Қазақстан
CUH-ZVR2

What's in the box?

Содержимое коробки

Вміст коробки

Қораптың ішіндегілер

**Here's what you'll find as you unbox your PlayStation®VR.
A PlayStation®Camera is required, and may not be included.**

**Вот что вы найдете, когда распакуете устройство
PlayStation®VR. Вам потребуется PlayStation®Camera, которой
может не быть в комплекте.**

**У коробки із PlayStation®VR ви знайдете наступне.
Знадобиться PlayStation®Camera, яка може не входити
у комплект.**

**PlayStation®VR қорабын ашқанда төмендегілерді табасыз.
PlayStation®Camera камерасы қажет, бірақ ол жинақпен бірге
берілмеуі мүмкін.**

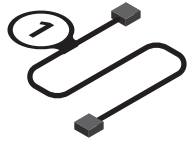

HDMI™ cable

Кабель HDMI™

Кабель HDMI™

HDMI™ кабелі

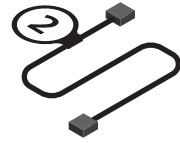

USB cable

Кабель USB

Кабель USB

USB кабелі

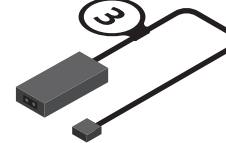

AC adaptor

Адаптер переменного тока

Адаптер змінного струму

Айнымалы ток адаптері

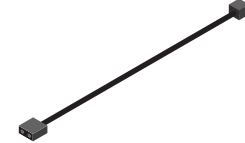

AC power cord

Кабель питания

Шнур живлення змінного струму

Айнымалы ток қуат сымы

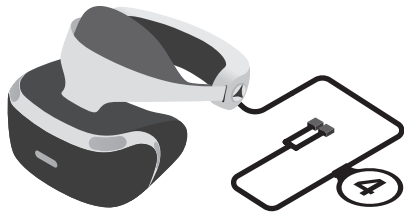

VR headset

Гарнитура VR

Гарнітура VR

VR гарнитурасы



**Stereo headphones
(with earpieces)**

**Стереонаушники
(с амбушюрами)**

**Стереонавушники
(з вкладишами)**

**Сtereo құлақспап
(құлақпаптары бар)**



Processor Unit

**Процессорный
модуль**

Процесор

Процессор бөлігі

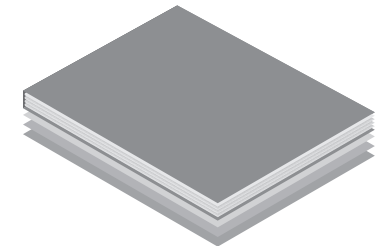

Printed materials

**Печатные
материалы**

**Друковані
матеріали**

**Басып
шығарылған
материалдар**

Connections

Подключение

Порядок підключення

Байланыстар

Connect the stereo headphones to your VR headset.

Notice

To disconnect the headphones, pull the stereo headphone plug out in a straight line. Do not pull it at an angle.

Hints

- When you're not using your headphones, use the earpiece holders on your VR headset to store them out of the way.
- Want the best PS VR experience? You'll need to use stereo headphones to enjoy 3D audio. You can also use your own stereo headphones/headset.

Подключите стереонаушники к вашей гарнитуре VR.

Уведомление

Чтобы отключить наушники, ровно потяните штекер стереонаушников из разъема. Не тяните штекер под углом.

Советы

- Если вы не используете наушники, уберите их в держатели наушников на гарнитуре VR, чтобы они не мешали.
- Хотите добиться максимально ярких впечатлений от использования устройства PS VR? Вам потребуются стереонаушники, чтобы слышать объемный звук. Вы также можете использовать собственные стереонаушники или гарнитуру.

Підключіть стереонавушники до вашої гарнітури VR

Зауваження

Щоб відключити навушники, вийміть штекер стереонавушників, потягнувши його прямо на себе. Не витягуйте штекер під кутом.

Поради

- Коли ви не користуєтеся навушниками, розташуйте їх на тримачах вушних вкладишів навушників на вашій гарнітурі VR, щоб вони не заважали.
- Бажаєте повністю розкрити можливості PS VR? Вам потрібно буде скористатися стереонавушниками, щоб відчувати переваги 3D аудіо. Ви також можете використовувати власні стереонавушники або гарнітуру.

Стерео құлақаспапты VR гарнитурасына жалғаңыз.

Ескертпе

Құлақаспапты ажырату үшін, стерео құлақаспабының ашасын түзу тартыңыз. Қисайтып тартпаңыз.

Кеңестер

- Құлақаспабыңызды қолданбаған кезде оны алысырақ сақтап қою үшін, виртуал шындық гарнитурасындағы құлақаспап ұстағышты пайдаланыңыз.
- Ең үздік PS VR тәжірибесін алғыңыз келе ме? Сізге 3D аудиосын тыңдау үшін, стерео құлақаспабын пайдалану қажет. Сондай-ақ, өзіңіздің стерео құлақаспабыңызды/гарнитураңызды пайдалануға болады.

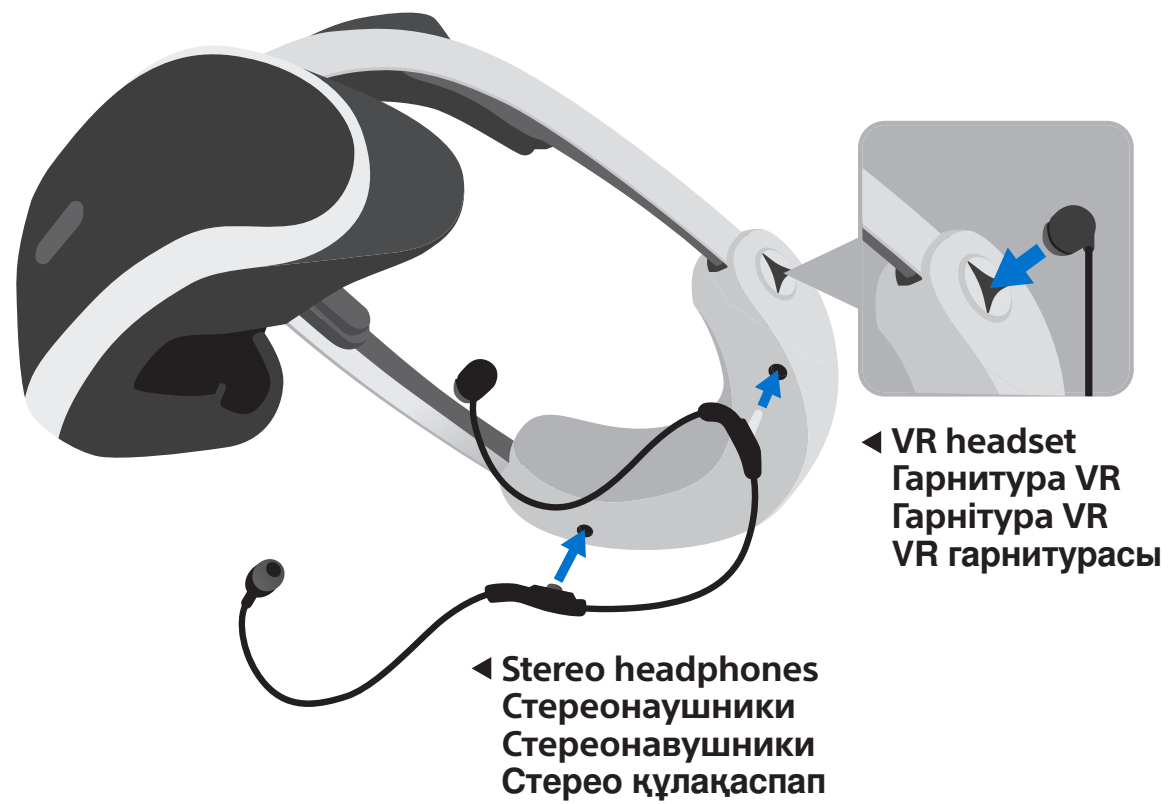

Connections

Подключение

Порядок підключення

Байланыстар

Make sure your PS4™ system and your TV are turned off. You can also view a video with simple setup directions (•▶ back cover).

Убедитесь, что система PS4™ и телевизор выключены. Советуем также посмотреть видео с простыми инструкциями по настройке (•▶ задняя сторона обложки).

Переконайтеся, що система PS4™ і телевізор вимкнені. Ви також можете переглянути відео із простими вказівками щодо налаштувань (•▶ нижня частина коробки).

PS4™ жүйесі мен теледидар өшірулі екеніне көз жеткізіңіз. Сонымен қатар, қарапайым орнату нұсқауларын орындау арқылы бейне көруге болады (•▶ артқы қақпақ).

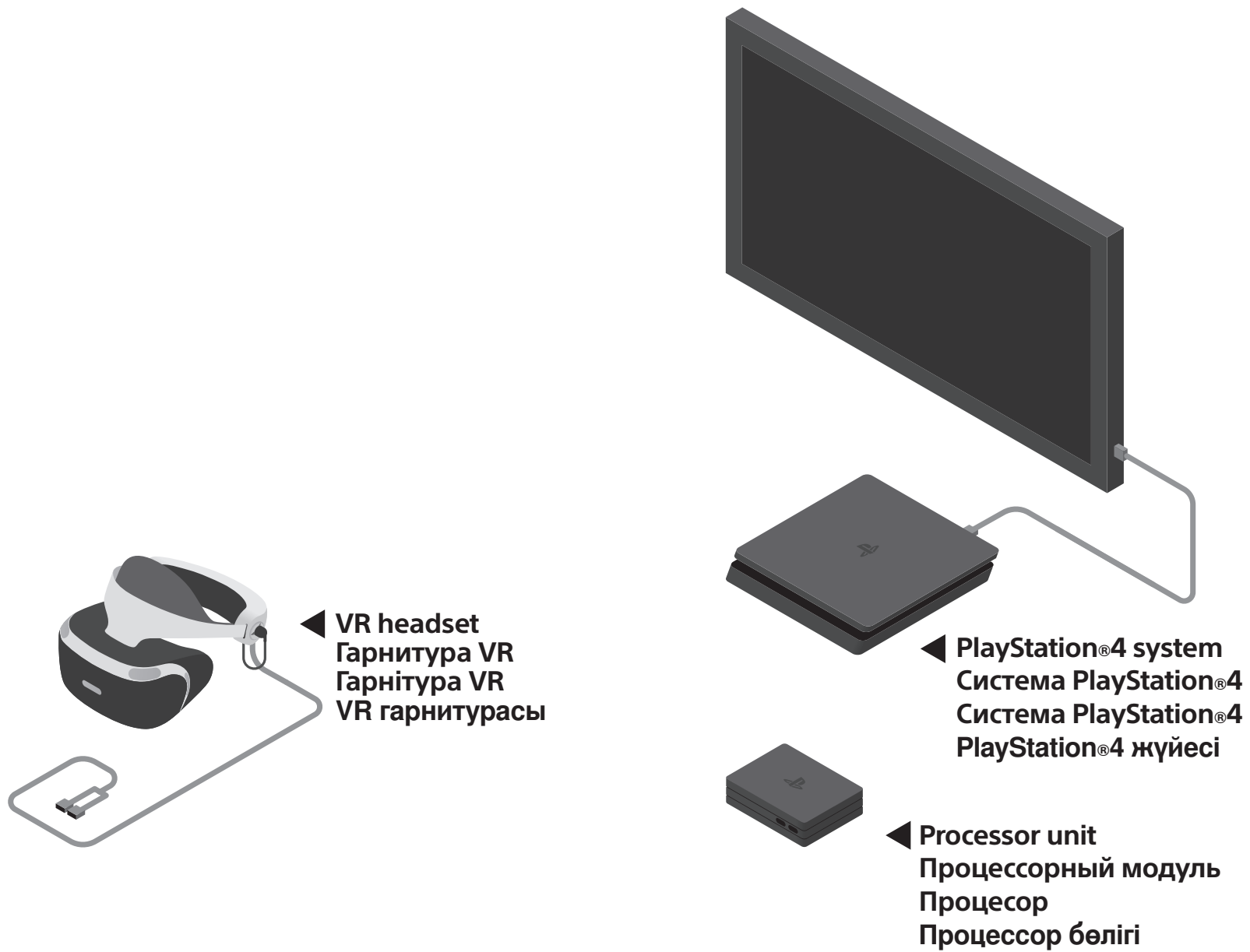

Connections

Подключение

Порядок підключення

Байланыстар

Unplug the HDMI cable from your PS4™ system and then plug it into the processor unit.

Отключите кабель HDMI от системы PS4™ и включите его в процессорный модуль.

Від'єднайте кабель HDMI від системи PS4™ і під'єднайте його до процесора.

HDMI кабелін PS4™ жүйесінен ажыратып, оны процессор бөлігіне жалғаңыз.

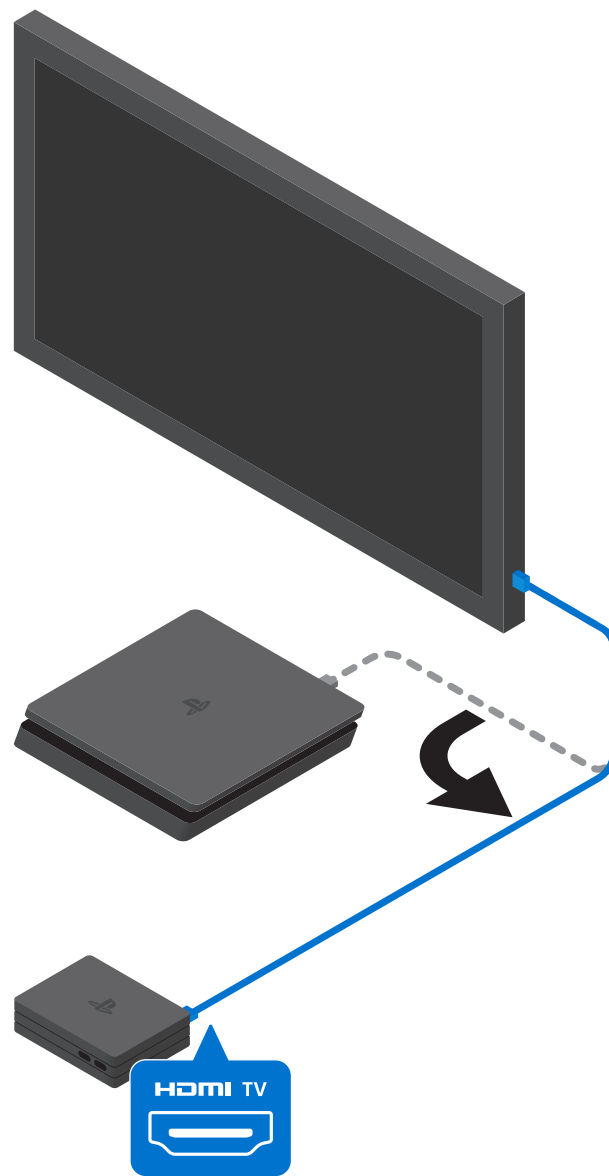
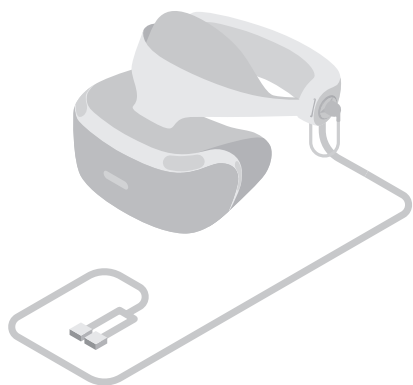

**HDMI cable
(included with your PS4™
system)**

Unplug the HDMI cable from your PS4™ system and then plug it into the processor unit.

**Кабель HDMI
(входит в комплект
системы PS4™)**

Отключите кабель HDMI от системы PS4™ и включите его в процессорный модуль.

**Кабель HDMI
(надходит із системою
PS4™)**

Від'єднайте кабель HDMI від системи PS4™ і під'єднайте його до процесора.

**HDMI кабелі
(PS4™ жүйесімен бірге
келген)**

HDMI кабелін PS4™ жүйесінен ажыратып, оны процессор бөлігіне жалғаңыз.



Connections

Подключение

Порядок підключення

Байланыстар

Connect your PlayStation®Camera to your PS4™ system.

Hints

- If you already connected your camera, you can skip this step.
- See your camera's instruction manual for setup information.

Подключите PlayStation®Camera к системе PS4™.

Советы

- Если камера уже подключена, этот этап можно пропустить.
- Информация о настройке камеры есть в ее Руководстве по эксплуатации.

Підключіть PlayStation®Camera до системи PS4™.

Поради

- Якщо ви вже підключили камеру, можете пропустити цей крок.
- Для отримання вказівок щодо процесу налаштувань див. інструкцію з використання камери.

PlayStation®Camera камерасын PS4™ жүйесіне жалғаңыз.

Кеңестер

- Егер камераны жалғап қойған болсаңыз, бұл қадамды өткізіп жіберуге болады.
- Орнату туралы ақпаратты камераның пайдалану жөніндегі нұсқаулығынан қараңыз.

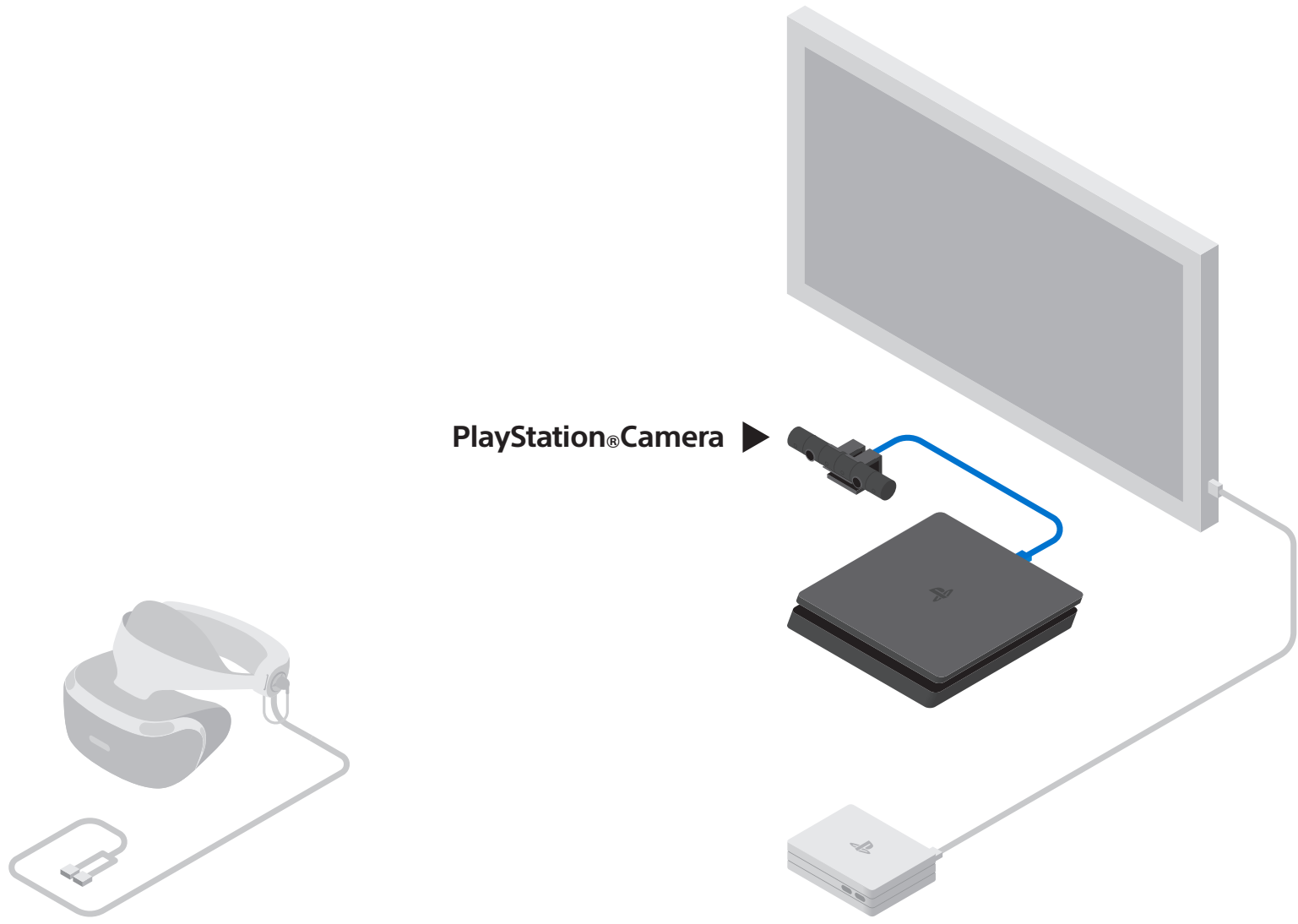

Connections

Подключение

Порядок підключення

Байланыстар

Plug the HDMI cable (①) into your PS4™ system and the processor unit.

Подключите кабель HDMI (①) к системе PS4™ и процессорному модулю.

Під'єднайте кабель HDMI (①) до системи PS4™ і процесора.

HDMI кабелін (①) PS4™ жүйесіне және процессор бөлігіне жалғаңыз.

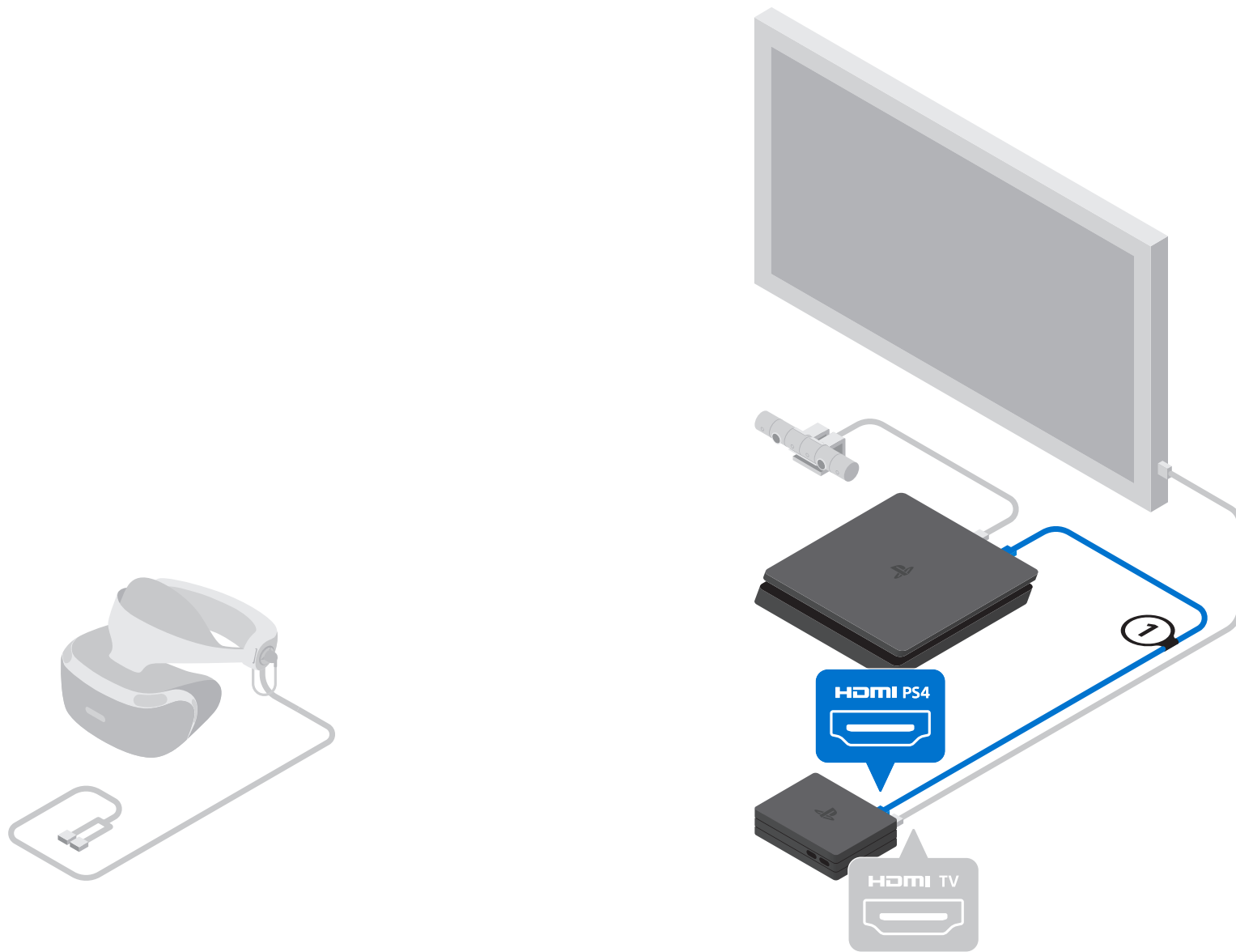

Connections

Подключение

Порядок підключення

Байланыстар

Plug the USB cable (②) into your PS4™ system and the processor unit.

Подключите кабель USB (②) к системе PS4™ и процессорному модулю.

Під'єднайте кабель USB (②) до системи PS4™ і процесора.

USB кабелін (②) PS4™ жүйесіне және процессор бөлігіне жалғаңыз.

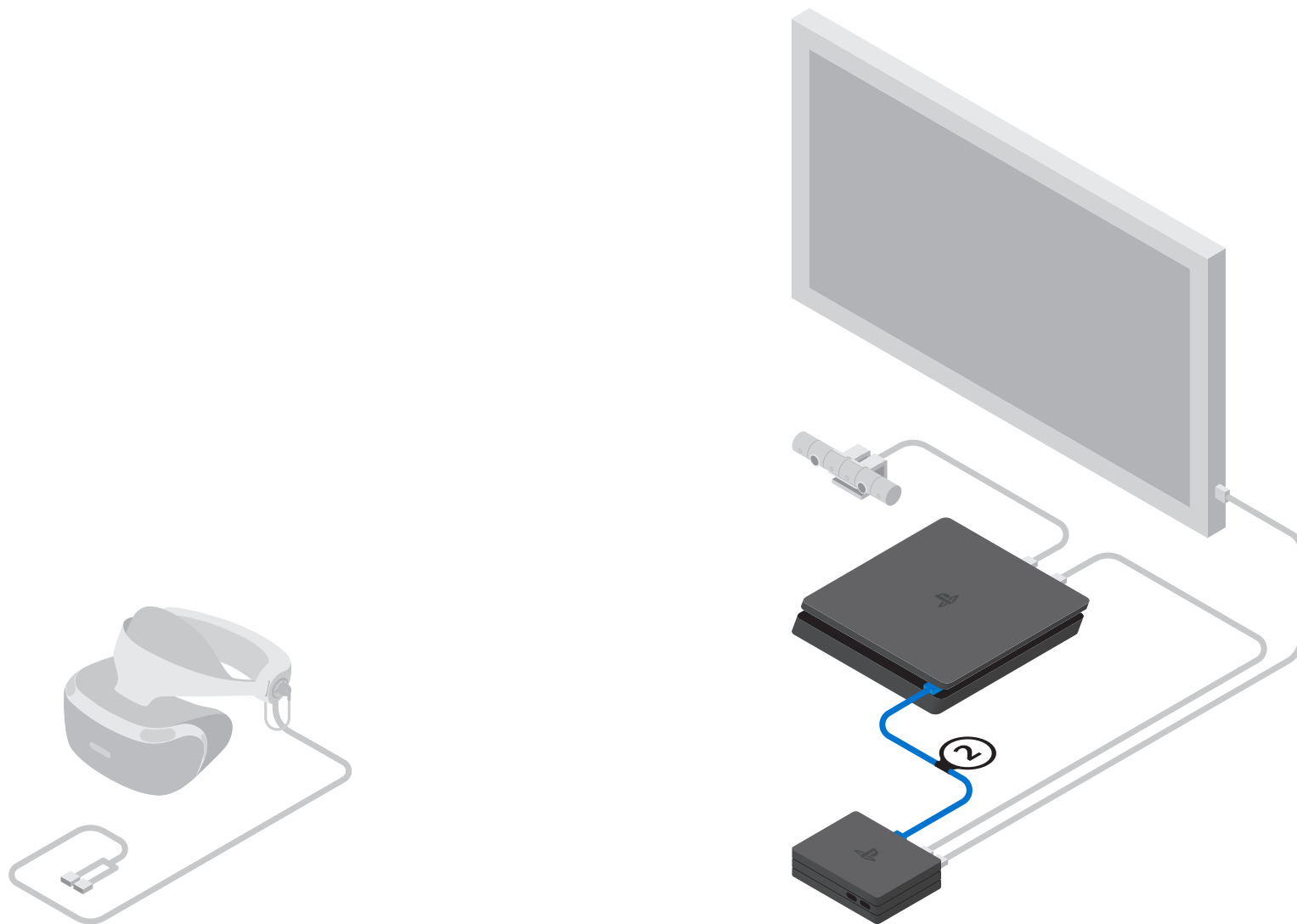

Connections

Подключение

Порядок підключення

Байланыстар

Connect the AC power cord to the AC adaptor, and then plug the adaptor cable (⚡) into the processor unit. Plug the power cord into an electricity supply.

Подключите кабель питания к адаптеру переменного тока, а затем включите кабель адаптера (⚡) в процессорный модуль. Подключите кабель питания к источнику электропитания.

Підключіть шнур живлення змінного струму до адаптера змінного струму, а потім під'єднайте кабель адаптера (⚡) до процесора. Під'єднайте шнур живлення до джерела електроенергії.

Айнымалы ток қуат сымын айнымалы ток адаптеріне жалғап, адаптер кабелін (⚡) процессор бөлігіне жалғаңыз. Қуат сымын электр қуатының көзіне жалғаңыз.

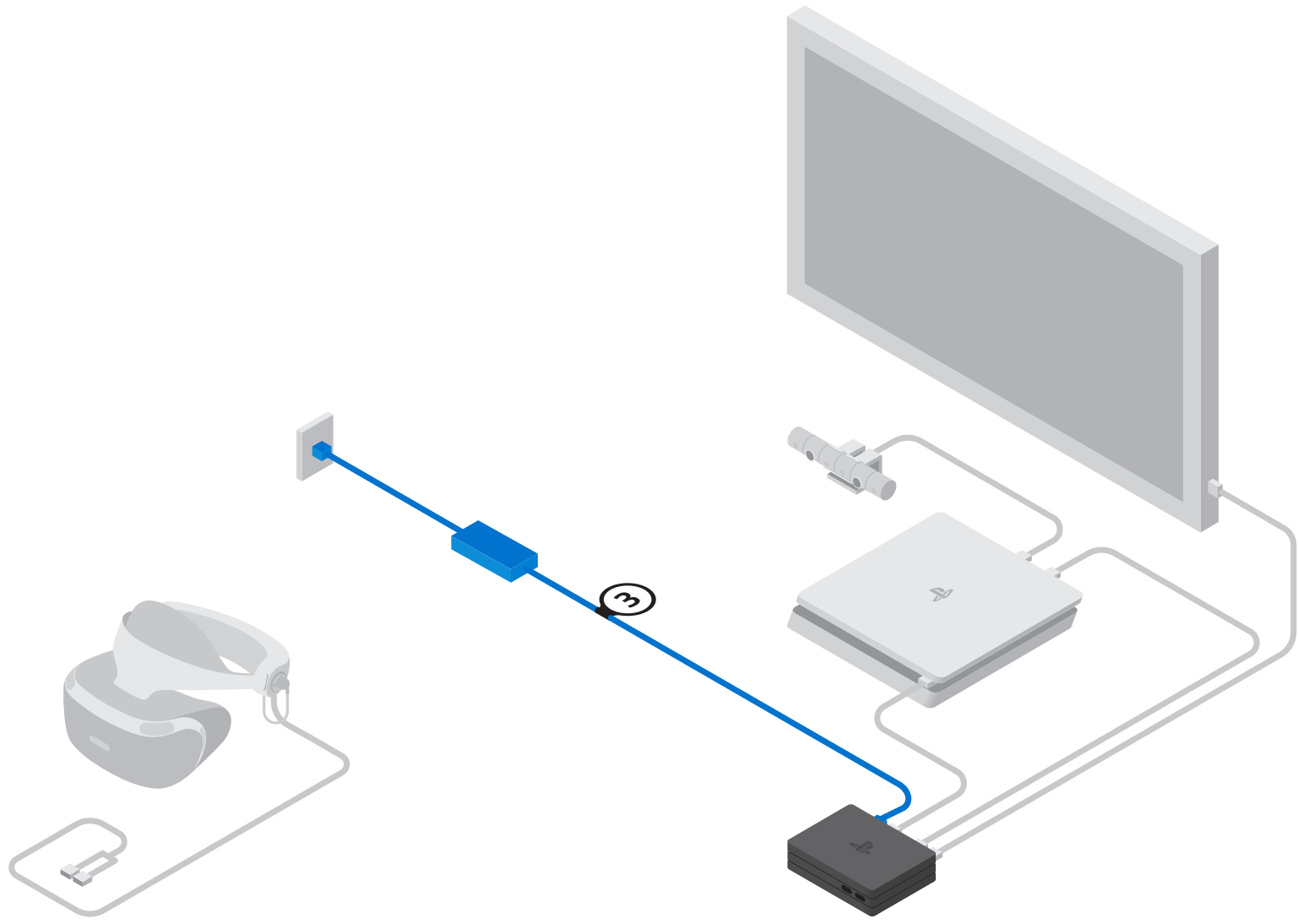

Connections

Подключение

Порядок підключення

Байланыстар

Plug the VR headset (④) into the processor unit.

Подключите гарнитуру VR (④) к процессорному модулю.

Підключіть гарнітуру VR (④) до процесора.

VR гарнитурасын (④) процессор құрылғысына жалғаңыз.

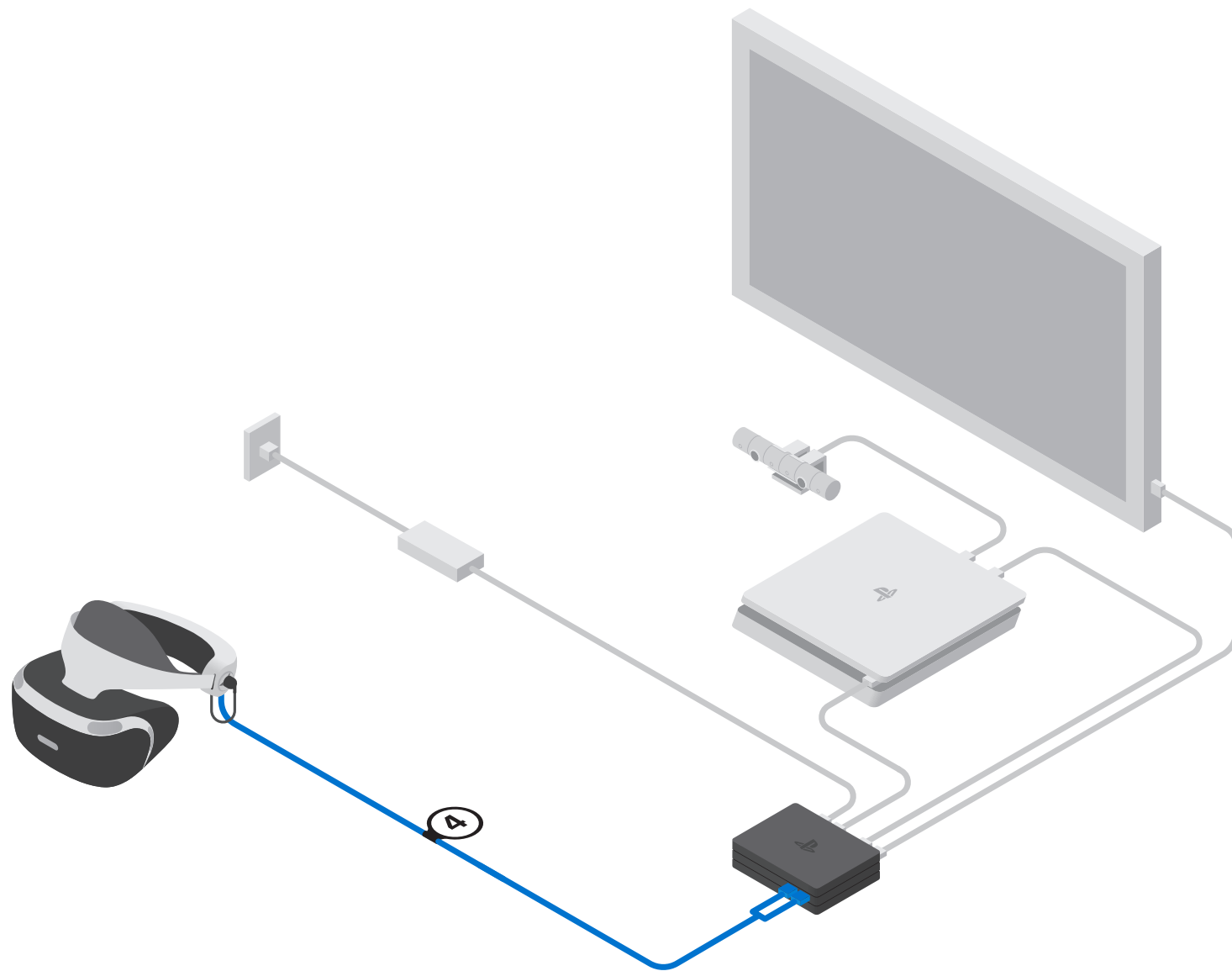

Power up your PS VR

Запуск устройства PS VR

Увімкнення PS VR

PS VR құрылғысының қуатын қосыңыз

1. Turn on your TV.

2. Press the (power) button on your PS4™ system.

3. Press the (power) button on your VR headset.

When the VR headset is turned on, the tracking lights (rear) will glow blue.

4. Set up your PS VR.

Follow the on-screen instructions on your TV for setup information and guidance on how to put on your VR headset.

Hint

Ensure your PS4™ system software and PS VR device software are always updated to the latest version.

1. Включите телевизор.

2. Нажмите кнопку (питание) на системе PS4™.

3. Нажмите кнопку (питание) на вашей гарнитуре VR.

Когда гарнитура VR включится, индикатор слежения на задней панели загорится синим цветом.

4. Настройте устройство PS VR.

Чтобы настроить и надеть гарнитуру VR, следуйте инструкциям на экране телевизора.

Совет

Всегда проверяйте, обновлены ли системное программное обеспечение системы PS4™ и ПО устройства PS VR до последней версии.

1. Увімкніть телевізор.

2. Натисніть кнопку (живлення) на системі PS4™.

3. Натисніть кнопку (живлення) на гарнітурі VR.

Коли гарнітуру VR буде увімкнено, індикатор стеження (задні) засвіяться синім.

4. Налаштуйте PS VR.

Дотримуйтеся інструкцій на екрані телевізора для отримання інформації щодо процесу налаштування та вказівок щодо надягання гарнітури VR.

Порада

Завжди слідкуйте за тим, щоб програмне забезпечення системи PS4™ і програмне забезпечення пристрою PS VR були оновлені до найновішої версії.

1. Теледидарыңызды қосыңыз.

2. PS4™ жүйесіндегі (қуат) түймесін басыңыз.

3. VR гарнитурасындағы (қуат) түймесін басыңыз.

VR гарнитурасы қосулы болғанда бақылау жарықтары (артқы) көк түспен жанады.

4. PS VR құрылғысының параметрлерін орнатыңыз.

Теледидар экранындағы VR гарнитурасын орнату және кию нұсқауларын орындаңыз.

Кеңес

PS4™ жүйелік бағдарлама жаңартулары және PS VR құрылғысының бағдарламалары соңғы нұсқасына жаңартылғанына көз жеткізіңіз.

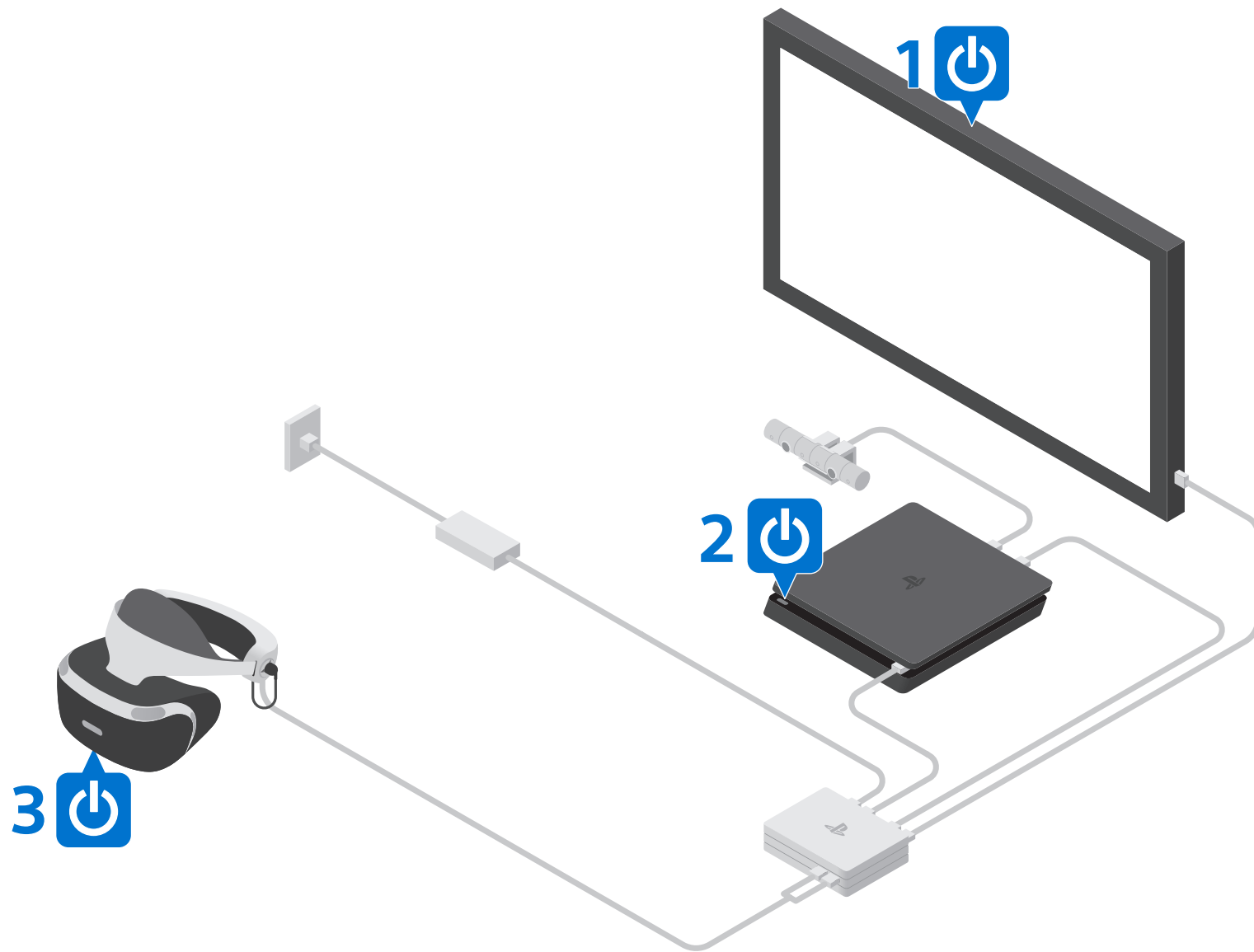

About the Play Area

Об игровой зоне

Про ігровий простір

Ойын аймағы туралы

Limit your use of the VR headset to within the Play Area.

Follow the instructions on the setup screen for PS VR to adjust the camera position and angle, so that you're in the best position (in the centre of the Play Area) to play in VR mode.

Hints

- For best results, position yourself 1.5 m–2.0 m from the camera.
- The height of the Play Area depends on the range captured by the camera.
- If you go outside of the Play Area while using VR mode, a warning will appear on the VR headset screen.
- Clear an area larger than the Play Area of all obstacles before using PS VR.
- If the VR headset is not detected correctly, press and hold the  (PS) button on the DUALSHOCK®4 wireless controller, and then select [Adjust PlayStation VR] > [Confirm Your Position] from the quick menu that appears. Adjust the camera position and angle.

Ограничьте использование гарнитуры VR только в игровой зоне.

Следуйте инструкциям на экране с настройками для PS VR, чтобы отрегулировать положение и угол камеры и найти лучшую точку (в центре игровой зоны) для игры в режиме VR.

Советы

- Для достижения лучшего результата вы должны находиться на расстоянии 1,5–2,0 м от камеры.
- Высота игровой зоны определяется в зависимости от диапазона, измеряемого камерой.
- Если вы вышли за пределы игровой зоны во время использования режима VR, на экране гарнитуры VR отображается предупреждение.
- Перед началом использования PS VR устраните имеющиеся преграды в радиусе, большем пространства игровой зоны.
- Если гарнитура VR распознается некорректно, нажмите и удерживайте кнопку  (PS) на беспроводном контроллере DUALSHOCK®4, затем выберите [Регулировка системы PlayStation VR] > [Подтвердите свое положение] в отобразившемся быстром меню. Отрегулируйте положение и угол камеры.

Використовуйте гарнітуру VR тільки в межах ігрового простору.

Дотримуйтесь інструкцій на екрані налаштувань системи PS VR, щоб відрегулювати положення та кут камери таким чином, щоб ви знаходилися в центрі ігрового простору під час гри в режимі VR.

Поради

- Оптимальна відстань: 1,5–2 м від камери.
- Висота ігрового простору залежить від зони охоплення камери.
- Якщо ви вийдете за межі ігрового простору в режимі VR, на екрані гарнитури VR з'явиться повідомлення.
- Перед використанням системи PS VR приберіть із ігрового простору всі перешкоди та зайві предмети.
- Якщо гарнитура VR не розпізнається належним чином, натисніть та утримуйте кнопку  (PS) на бездротовому контролері DUALSHOCK®4, а потім виберіть [Adjust PlayStation VR] (Налаштування системи PlayStation VR) > [Confirm Your Position] (Підтвердьте своє положення) у швидкому меню, що з'явиться. Налаштуйте положення та кут нахилу камери.

VR гарнитурасын тек Ойын аймағының ішінде пайдаланыңыз.

Камера орнын және бұрышын реттеу үшін PS VR орнату экранындағы нұсқауларды орындаңыз, сонда виртуал шындық режимінде ойнау үшін үздік орынды (Ойын аймағының ортасында) табасыз.

Кеңестер

- Үздік нәтижелерге қол жеткізу үшін, камерадан 1,5-2 м алыс отырыңыз.
- Ойын аймағының биіктігі камераның түсіретін ауқымына байланысты.
- Виртуал шындық режимін пайдаланып отырғанда Ойын аймағының сыртына шығып кетсеңіз, VR гарнитурасының экранына ескерту шығады.
- PS VR пайдаланбастан бұрын Ойын аймағынан үлкен аймақты барлық кедергілерден тазалаңыз.
- Егер VR гарнитурасы дұрыс анықталмаса, онда  (PS) түймесін (DUALSHOCK®4 сымсыз басқару құралындағы) басып тұрыңыз да, [Adjust PlayStation VR] (PlayStation VR қолданбасын реттеу) > [Confirm Your Position] (Орныңызды растау) тармағын экранға шыққан жылдам мәзірден таңдаңыз. Камера орнын және бұрышын реттеңіз.

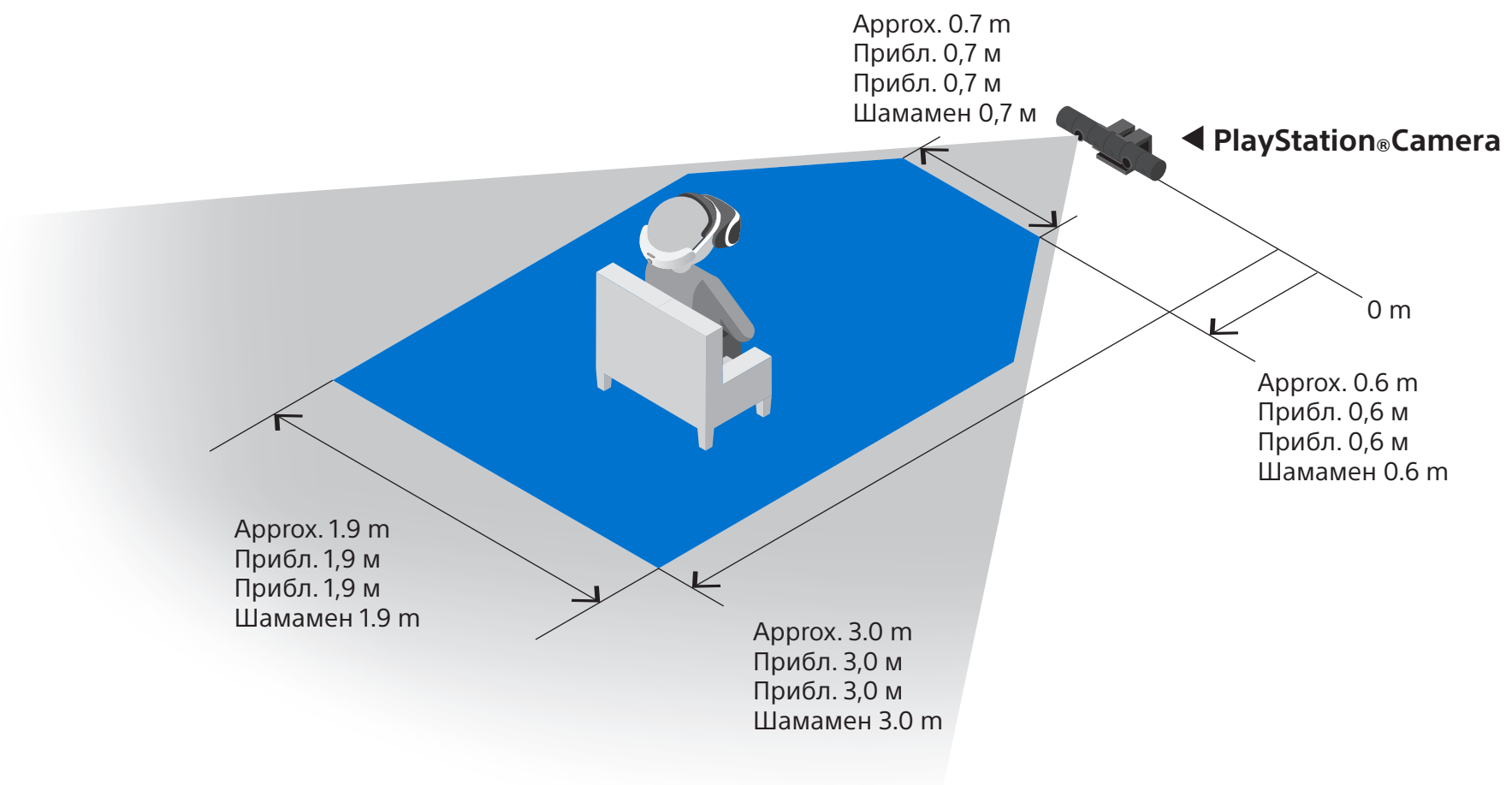

: Play Area
 : Игровая зона
 : Ігровий простір
 : Ойын аймағы

: Range captured by the camera
 : Диапазон, измеренный камерой
 : Зона охоплення камери
 : Камера қамтитын ауқым

Remove your VR headset

Снятие гарнитуры VR

Знімання гарнітури VR

VR гарнитурасын шешіңіз

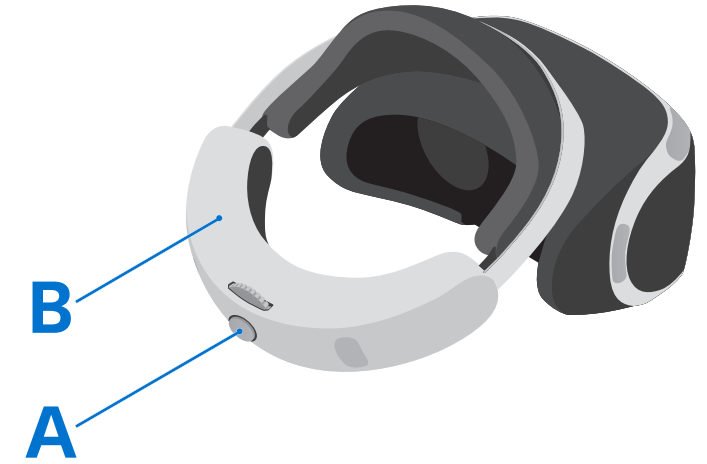

While pressing the headband release button (A), pull the headband (B) back to remove it.

Hints

- When you don't use your VR headset for an extended period of time, the headset screen goes blank.
- Need some help putting your VR headset back on?
Select  (Settings) > [Devices] > [PlayStation VR] on the PS4™ system's function screen for instructions.

Зажав кнопку фиксатора головной дужки (A), потяните головную дужку (B) назад.

Советы

- Если вы не будете пользоваться гарнитурой VR в течение продолжительного времени, ее экран погаснет.
- Вы сняли гарнитуру VR, и вам не удается надеть ее обратно?
Перейдите на экран функций системы PS4™ и выберите  (Настройки) > [Устройства] > [PlayStation VR]. На экране появятся инструкции.

Тримаючи натисненою кнопку розблокування оголів'я (A), потягніть назад оголів'я (B), щоб зняти його.

Поради

- Якщо ви не використовуєте гарнітуру VR тривалий час, екран гарнітури погасне.
- Потребуйте допомоги, щоб знову надягнути гарнітуру VR?
Послідовно виберіть  (Settings) (Параметри) > [Devices] (Пристрої) > [PlayStation VR] на екрані функцій системи PS4™ для отримання вказівок.

Доғаны босату түймесін (A) баса отырып, доғаны (B) шешу үшін оны артқа қарай тартыңыз.

Кеңестер

- VR гарнитурасын ұзақ уақыт пайдаланбасаңыз, гарнитура экраны өшеді.
- VR гарнитурасын кері кию үшін көмек қажет пе?
Нұсқаулар алу үшін, PS4™ жүйесінің функциялық экранындағы  (Settings) (Параметрлер) > [Devices] (Құрылғылар) > [PlayStation VR] тармағын таңдаңыз.

Turn off your VR headset

Выключение гарнитуры VR

Вимкнення гарнітури VR

VR гарнитурасын өшіріңіз

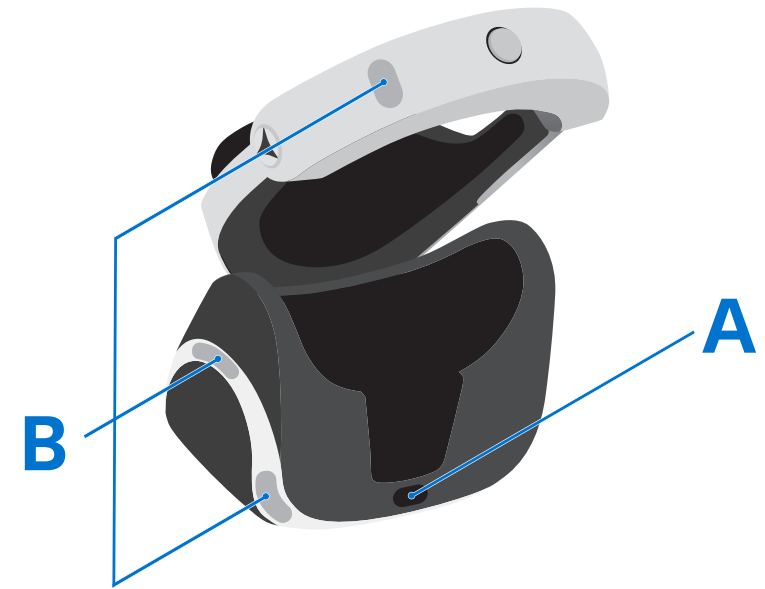

To turn off your VR headset, press the **⏻** (power) button (A) until you hear a beep. The tracking lights (B) will turn off.

Hint

You can continue to use your PS4™ system to play games that are not VR enabled. You don't have to reconnect cables or unplug the processor unit.

Чтобы выключить гарнитуру VR, нажмите кнопку **⏻** (питание) (A) и дождитесь, пока раздастся звуковой сигнал. Индикатор слежения (B) выключится.

Совет

На системе PS4™ можно играть в игры без поддержки виртуальной реальности. Для этого не требуется переключать кабели или отключать процессорный модуль.

Щоб вимкнути гарнітуру VR, натисніть та утримуйте кнопку **⏻** (живлення) (A), поки не почуєте звуковий сигнал. Індикатор стеження (B) згаснуть.

Порада

Ви можете продовжити користуватися системою PS4™ для гри в ігри, що не потребують використання віртуальної реальності. Від'єднувати кабелі або відключати процесор не обов'язково.

VR гарнитурасын өшіру үшін, **⏻** (қуат) түймесін (A) сигнал естілгенше басыңыз. Бақылау жарықтары (B) өшеді.

Кеңес

PS4™ жүйесін VR мүмкіндігі жоқ ойындарды ойнау үшін пайдалана беруге болады. Кабельдерді қайта жалғаудың немесе процессор бөлігін ажыратудың қажеті жоқ.

Getting the most from PS VR

Как получить лучшие впечатления от PS VR

Розкрийте потенціал PS VR

PS VR мүмкіндіктерін барынша пайдалану

- Visit rd.playstation.com/psvr/zvr2/ for the latest information and tips to enjoy PS VR.
 - **When in cinematic mode*, if the screen you see in your VR headset has drifted or isn't centred, you can try the following to correct the issue.**
 - Press and hold the OPTIONS button on your controller to reset the screen position.
 - If the issue persists, take off your VR headset and leave the power on. Place your VR headset in a location that is stable and free from vibration for approximately 10 seconds.
 - * PS VR delivers 360-degree omnidirectional 3D video and images in VR mode, and non-VR content on a virtual screen in cinematic mode.
-
- **Перейдите на rd.playstation.com/psvr/zvr2/, чтобы получить последнюю информацию и актуальные советы и рекомендации по использованию PS VR.**
 - **Если в режиме кино* изображение на экране, которое вы видите в гарнитуре VR, сдвинуто в сторону или расположено не по центру, попробуйте решить эту проблему, выполнив следующее.**
 - Нажмите и удерживайте кнопку OPTIONS на контроллере для сброса положения экрана.
 - Если проблема сохраняется, снимите гарнитуру VR и оставьте питание включенным. Положите гарнитуру VR на ровную и устойчивую поверхность без вибрации приблизительно на 10 секунд.
 - * В режиме VR гарнитура PS VR поддерживает просмотр всенаправленных 3D-видео и изображений с углом обзора 360 градусов; для просмотра контента без поддержки VR на виртуальном экране следует использовать режим кино.
-
- **Перейдіть на rd.playstation.com/psvr/zvr2/, щоб отримати найактуальнішу інформацію та поради щодо використання PS VR.**
 - **Якщо в кінематографічному режимі* зображення на екрані гарнітури VR змістилося відносно центру, спробуйте виконати наведені нижче дії.**
 - Натисніть і утримуйте кнопку OPTIONS (ОПЦІЇ) на вашому контролері, щоб скинути розташування екрану.
 - Якщо проблема виникне знову, зніміть гарнитуру VR і не вимикайте живлення. Розташуйте свою гарнитуру VR приблизно на 10 секунд на рівній та стабільній поверхні, що не зазнає вібрації.
 - * У режимі VR гарнитура PS VR підтримує перегляд всепрямованих 3D-відео і зображень з кутом огляду 360 градусів; для перегляду контенту без підтримки VR на віртуальному екрані слід використовувати режим кіно.
-
- **Ең соңғы ақпарат және кеңестер үшін rd.playstation.com/psvr/zvr2/ кіріп , PS VR-да рақаттан**
 - **Кинематографиялық режимде* болғанда VR гарнитурасында көрінетін экран жылжытылған немесе ортаға қойылмаған болса, мәселені шешу үшін төмендегі әрекеттерді орындауға болады.**
 - Экран орнын бастапқы қалпына келтіру үшін, басқару құралындағы OPTIONS түймесін басып тұрыңыз.
 - Егер мәселе шешілмесе VR гарнитурасын шешіп алыңыз, бірақ қуатты өшірмеңіз. VR гарнитурасын 10 секунд тұрақты және дірілдемейтін жерге қойыңыз.
 - * PS VR 360 градуста барлық бағыттағы 3D бейне мен виртуал шындық режиміндегі кескіндерді және кинематографиялық режимдегі виртуал экранда виртуал шындық емес мазмұнды жеткізеді.



rd.playstation.com/psvr/zvr2/

Instruction manual

Carefully read the PS VR Instruction Manual before you attempt to use this product.

Step-by-step setup guide

Visit rd.playstation.com/psvr/zvr2/ to view a step-by-step setup video.

"PS", "PlayStation" and "DUALSHOCK" are registered trademarks or trademarks of Sony Interactive Entertainment Inc.

"SONY" and "PS" are registered trademarks or trademarks of Sony Corporation.

The terms HDMI and HDMI High-Definition Multimedia Interface, and the HDMI Logo are trademarks or registered trademarks of HDMI Licensing Administrator, Inc. in the United States and other countries.

Design and specifications are subject to change without notice.

Functional descriptions in this document may not reflect future updates to your PS4™ system software and PS VR device software. Illustrations may differ from the actual products.

Руководство по эксплуатации

Ознакомьтесь с Руководством по эксплуатации устройства PS VR, прежде чем использовать этот продукт.

Пошаговое руководство по настройке

Пошаговое руководство в формате видео есть на сайте rd.playstation.com/psvr/zvr2/.

«PS», «PlayStation» и «DUALSHOCK» являются зарегистрированными товарными знаками или товарными знаками Сони Интерэktiv Энтертейнмент Инк.

«SONY» и «PS» являются зарегистрированными товарными знаками или товарными знаками Сони Корпорейшн.

The terms HDMI and HDMI High-Definition Multimedia Interface, and the HDMI Logo are trademarks or registered trademarks of HDMI Licensing Administrator, Inc. in the United States and other countries.

Конструкция и технические характеристики могут быть изменены без уведомления.

Функциональные описания в этом документе могут не совпадать с возможностями системного программного обеспечения системы PS4™ или ПО устройства PS VR после обновлений. Фактический вид продукции может отличаться от ее вида на рисунках.

Інструкція з використання

Перед використанням цього виробу уважно прочитайте інструкцію з використання PS VR.

Покрокові вказівки щодо налаштування

Для перегляду відео з покроковими вказівками щодо налаштування відвідайте сторінку rd.playstation.com/psvr/zvr2/.

"PS", "PlayStation" і "DUALSHOCK" є зареєстрованими товарними знаками чи товарними знаками Сони Інтєрєktiv Ентєртейнмент Інк.

"SONY" і "PS" є зареєстрованими товарними знаками чи товарними знаками Сони Корпорейшн.

The terms HDMI and HDMI High-Definition Multimedia Interface, and the HDMI Logo are trademarks or registered trademarks of HDMI Licensing Administrator, Inc. in the United States and other countries.

Дизайн і технічні характеристики можуть бути змінені без попереднього повідомлення.

Описи функцій, наведені в цьому документі, можуть не відповідати майбутнім оновленням програмного забезпечення системи PS4™ і програмного забезпечення пристрою PS VR. Фактичний вигляд виробів може відрізнятися від наведеного на ілюстраціях.

Пайдалану жөніндегі нұсқаулық

Өнімді пайдалану алдында PS VR пайдалану жөніндегі нұсқаулығын мұқият оқып шығыңыз.

Егжей-тегжейлі орнату нұсқаулығы

Егжей-тегжейлі орнату бейнесін көру үшін, rd.playstation.com/psvr/zvr2/ сайтына кіріңіз.

«PS», «PlayStation» және «DUALSHOCK» — Сони Интерэktiv Энтертейнмент Инк корпорациясының сауда белгілері немесе тіркелген сауда белгілері.

«SONY» және «PS» — Сони Корпорейшн корпорациясының сауда белгілері немесе тіркелген сауда белгілері.

The terms HDMI and HDMI High-Definition Multimedia Interface, and the HDMI Logo are trademarks or registered trademarks of HDMI Licensing Administrator, Inc. in the United States and other countries.

Құрылым және техникалық сипаттамалары ескертусіз өзгертілуі мүмкін.

Осы құжаттағы функциялық сипаттамалар PS4™ жүйелік бағдарлама жаңартулары мен PS VR құрылғысының бағдарламалық құралдарының болашақ жаңартуларын қамтымауы мүмкін. Суреттер шынайы өнімдерден өзгеше болуы мүмкін.



rd.playstation.com/psvr/zvr2/

