

**SONY®**



# ***PLAYSTATION® 3***

**Quick Reference  
Краткий справочник**

## About the PS3™ system documentation

The PS3™ system documentation includes the following:

- **Safety and Support**

Before using the product, carefully read this document first. It contains safety information related to use of the PS3™ system, troubleshooting, specifications and other information.

- **Quick Reference (this document)**

This document contains information on setting up the PS3™ system, preparing for use and basic hardware operations.

- **User's Guide (access from : [eu.playstation.com/manuals](http://eu.playstation.com/manuals))**

This online document is accessed through the Internet and contains detailed information related to the use of the PS3™ system software (▶▶ page 29).

Check that you have all of the following items. If any items are missing, contact the appropriate PlayStation® customer service helpline which can be found within every PlayStation® and PLAYSTATION®3 software manual.

- PLAYSTATION®3 system
- DUALSHOCK®3 Wireless Controller
- Printed Materials

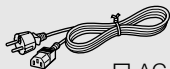

AC Power Cord



USB Cable

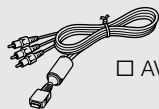

AV Cable



### Friends

---

Chatting and exchanging messages



### PLAYSTATION®Network

---

Using PLAYSTATION®Network services



### Network

---

Connecting to the Internet



### Game

---

Playing games



### Video

---

Playing video



### Music

---

Playing music



### Photo

---

Displaying images



### Settings

---

Adjusting PS3™ system settings



### Users

---

Selecting users to log in to the PS3™ system

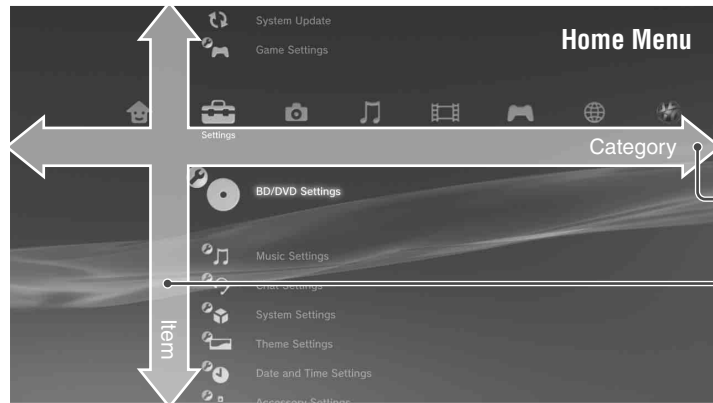

# Using "XMB" (XrossMediaBar)

The PS3™ system includes a user interface called "XMB" (XrossMediaBar). The main screen for "XMB" is called the "Home Menu".

- 1 Select a category using the ◀ or ▶ button.
- 2 Select an item using the ▲ or ▼ button.
- 3 Press the ⊗ button to confirm the selected item.

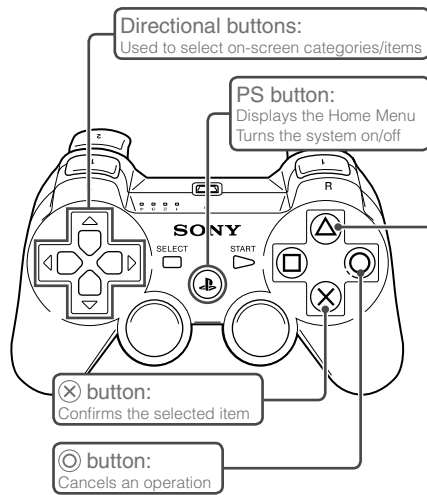

**△ button: Displays the options menu/control panel**

Selecting an icon and pressing the △ button will display the options menu. Pressing the △ button during content playback will display the control panel.

Icons

Options menu

Control panel

GB  
RU

# 01 Getting started

## Part names

### System front

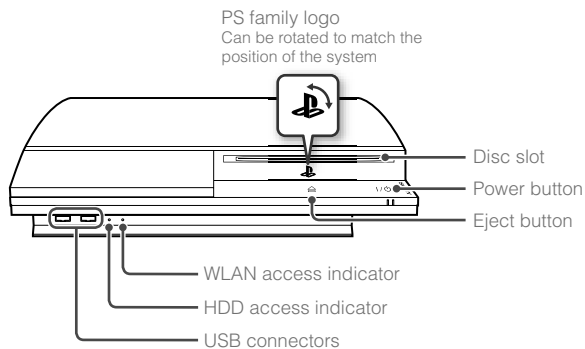

### System rear

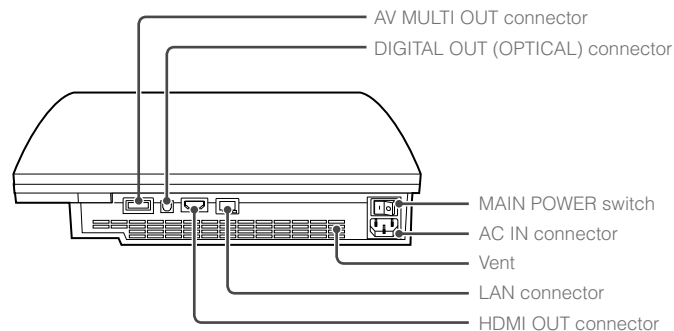

#### Caution

- Do not use the system in a closed cabinet or other locations where heat may build up. Doing so may cause the system to overheat and may lead to fire, injury or malfunction.
- If the system's internal temperature becomes elevated, the power indicator will flash alternately in red and green. In this case, turn off the system (\*\*▶ page 16) and leave it unused for a while. After the system cools down, move it to a location with good ventilation, and then resume use.

#### Hint

The system can be set in a horizontal or vertical position. Set as shown in the diagram at right when setting in the vertical position.

#### Notice

Do not place the system in an area subject to excessive dust or cigarette smoke. Dust build-up or cigarette smoke residue on the internal components (such as the lens) may cause the system to malfunction.

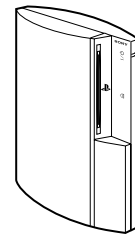

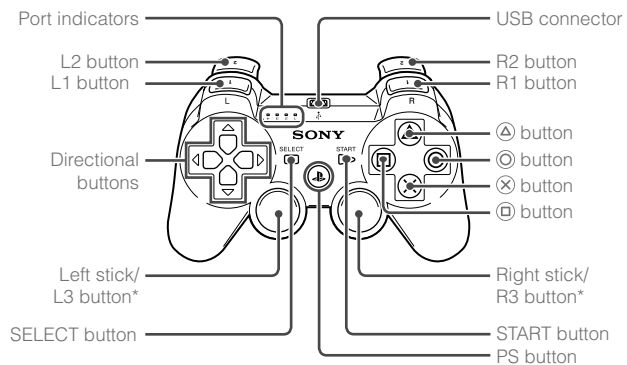
**DUALSHOCK®3 Wireless Controller**

\* The L3 and R3 buttons function when the sticks are pressed.

**Hint**

For details on the Wireless Controller, see "Using the Wireless Controller" (▶▶ page 17).

GB

RU

# 02 Getting started

## Setting up the PS3™ system

### Procedure flow for setting up the system

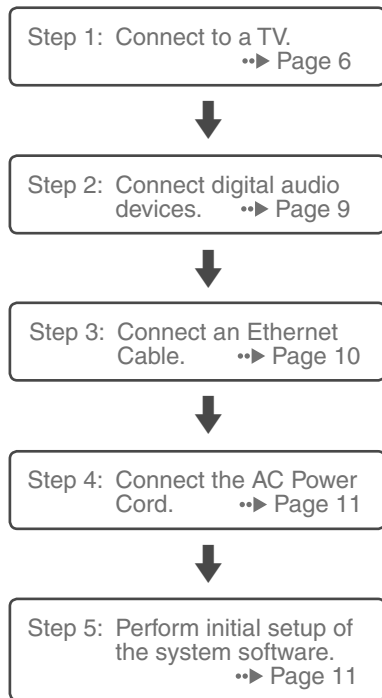

### Step 1: Connect to a TV

#### Video output on the PS3™ system

The PS3™ system can output two types of resolution: HD and SD. Refer to the instruction manual for the TV in use to check which video mode is supported.

	HD (High Definition)			SD (Standard Definition)	
Video mode *1	1080p	1080i	720p	576p	576i *2
Aspect ratio	16:9	16:9	16:9	16:9 4:3	16:9 4:3

\*1 This number indicates the number of scan lines. Note that "i" stands for "interlace" and "p" stands for "progressive". Using progressive results in high-quality video with minimal flickering.

\*2 The video output setting on the system will display as "Standard (PAL)".

#### Screens showing the difference in resolution







HD screen



SD screen

## Video output cable types

The resolution displayed on the TV varies depending on the input connectors on the TV and the type of cable in use. Select a cable to match the TV in use.

Cable type	Input connector on the TV	Supported video modes* <sup>1</sup>
HDMI Cable (sold separately)	HDMI IN connector 	1080p / 1080i / 720p / 576p
Component AV Cable (sold separately)	Component VIDEO IN connector 	1080p / 1080i / 720p / 576p / 576i* <sup>2</sup>
S VIDEO Cable (sold separately)	S VIDEO IN connector 	576i* <sup>2</sup>
AV Cable (supplied)	VIDEO IN connector (composite) 	576i* <sup>2</sup>

\*<sup>1</sup> Depending on the type of TV or content to be played, some video modes may not be supported.

\*<sup>2</sup> The video output setting on the system will display as "Standard (PAL)".

# Getting started

## Setting up the PS3™ system

### Connection methods

#### ⚠ Caution

- Do not plug the AC Power Cord for the system into an electrical outlet until you have made all other connections.
- The socket-outlet shall be installed near the equipment and shall be easily accessible.

### Connecting to a TV using an HDMI Cable

Connect the system to the TV using an HDMI Cable (sold separately). An HDMI Cable can output both video and audio and enables you to enjoy digital-quality video and audio with minimal loss of picture quality.

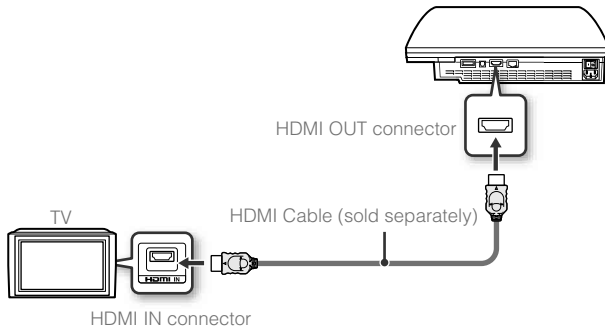

### Connecting with other types of cables

Connect cables other than the HDMI Cable to the AV MULTI OUT connector on the system.

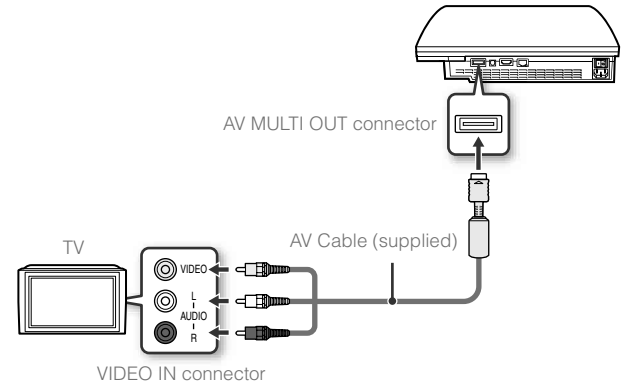

Example: When using the supplied AV Cable

#### Hint



If you change the type of cable used to connect the system, video may not be displayed. If this happens, turn off the system and then turn it on again by touching the power button on the system front for at least five seconds (until the system beeps twice). The video output setting will then be reset to the standard resolution.



## Step 2: Connect digital audio devices

You can connect audio devices that support digital audio output, such as an AV receiver for home entertainment use.

### Hint

When connecting a digital audio device to the system, go to  (Settings) →  (Sound Settings) → "Audio Output Settings", and then adjust the settings as necessary for the audio device.

## Audio output on the PS3™ system

The supported channels may vary depending on the output connector to be used.

PS3™ system output connectors	Channels that can be used for output		
	2 Ch.	5.1 Ch.	7.1 Ch.
AV MULTI OUT connector	○	—	—
DIGITAL OUT (OPTICAL) connector	○	○	—
HDMI OUT connector	○	○	○*

\* A device compatible with Linear PCM 7.1 Ch. is required to output 7.1 Ch. audio from the HDMI OUT connector.

## Connecting with an optical digital cable

Audio will be output from the optical digital cable. Video will be output from the video output cable.

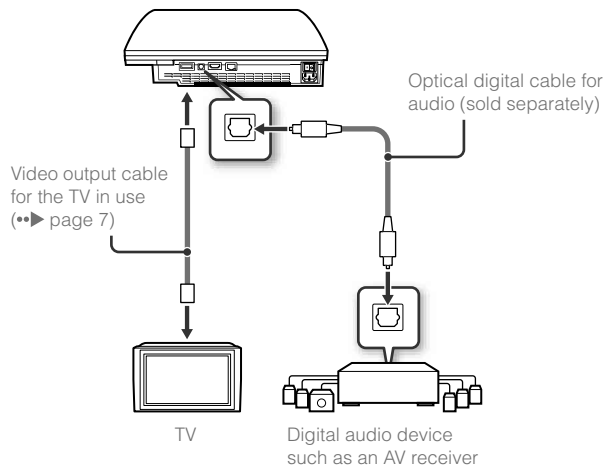

### Hint

Normally, audio cannot be output simultaneously from multiple output connectors. For example, if your PS3™ system is connected to a TV via an HDMI cable and to an audio device via an optical digital cable and "Digital Out (Optical)" is set under "Audio Output Settings", audio will no longer be output from the TV and will only be output from the audio device.

### Connecting with an HDMI Cable

Both audio and video will be output from the HDMI Cable. You can output the TV picture via an audio device.

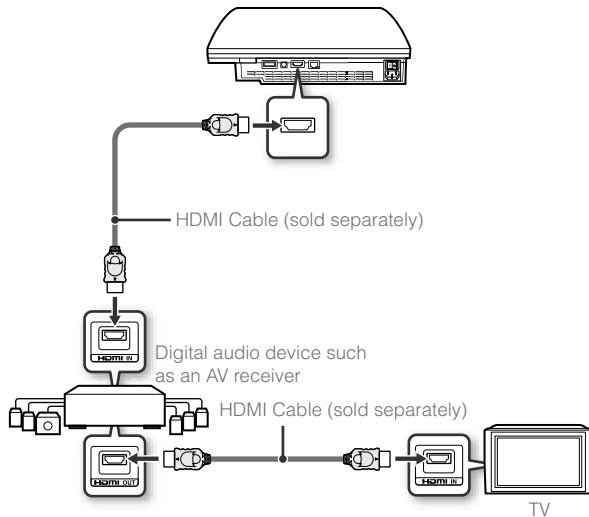

#### Hints

- If your TV is not equipped with an HDMI input connector, use a video output cable of the correct type for your TV (•▶ page 7) to connect it to the PS3™ system directly.
- If a device is connected to the PS3™ system via an HDMI Cable, do not turn off the device while the system is turned on (power indicator is lit solid green). Doing so may cause sound distortions or produce abnormal sounds.

### Step 3: Connect an Ethernet Cable

Using a commercially available Ethernet cable, you can connect the system to the Internet. For details on network settings, see "Adjusting network settings" (•▶ page 24).

#### ⚠ Caution

The system supports 10BASE-T, 100BASE-TX and 1000BASE-T networks. Do not connect a standard telephone line or other types of cords or cables that are not compatible with the system directly to the LAN connector on the system, as this may cause heat build-up, fire or malfunction.

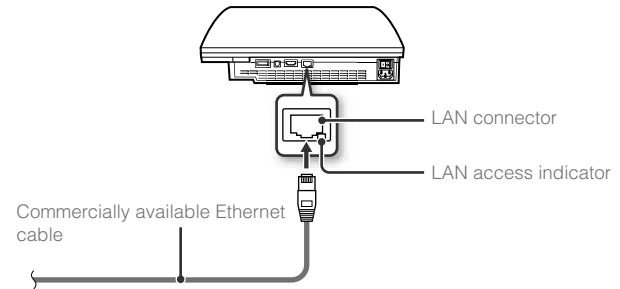

#### Hint

If using a PS3™ system that is equipped with the wireless LAN feature, you can connect to the Internet without using an Ethernet Cable. For details, see "Using a wireless connection" (•▶ page 25).

**Step 4: Connect the AC Power Cord**

Connect the AC Power Cord.

**⚠ Caution**

- Do not plug the AC Power Cord for the system into an electrical outlet until you have made all other connections.
- The socket-outlet shall be installed near the equipment and shall be easily accessible.

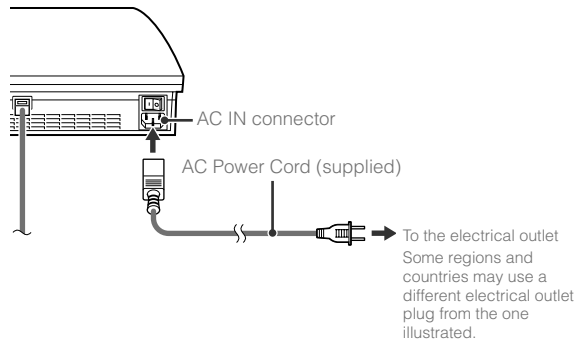
**Step 5: Perform initial setup of the system software**

After turning on the system, perform initial setup.

- 1 Turn on the TV.**
- 2 Turn on the MAIN POWER switch.**

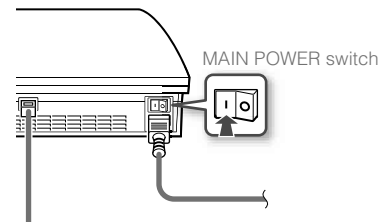

The power indicator turns solid red to indicate that the system has entered standby mode.

- 3 Touch the power button.**

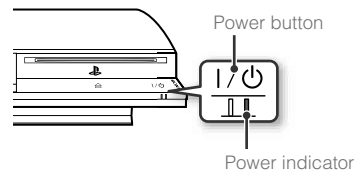

The power indicator turns green and the picture is displayed on the TV screen.

### 4 Connect the Wireless Controller to the system using a USB Cable.

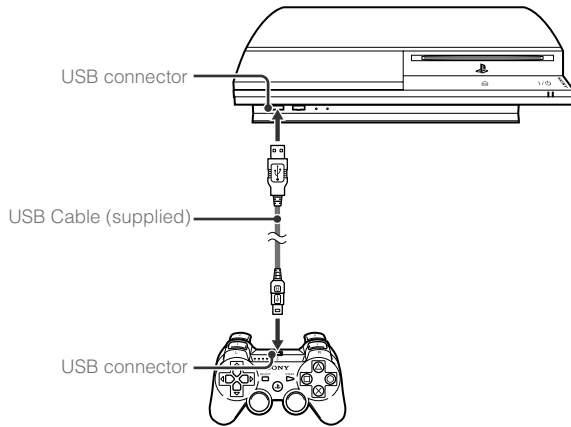

### 5 Press the PS button on the controller.

The system will recognise the Controller. After it has recognised the controller, the initial setup screen will be displayed.

### 6 Perform initial setup.





Follow the on-screen instructions to enter settings for system language, time zone, date and time and user name. The screen for setting up the Internet connection will be displayed.

When connecting using an Ethernet cable, basic settings will be selected automatically if you follow the on-screen instructions. When connecting over a wireless LAN, follow the instructions starting with step 4 under "Setting up the Internet connection" (▶▶ page 26) to set up the connection.

After the settings have been completed, the Home Menu (▶▶ page 3) will be displayed on the TV screen.

#### Hints

- When using an HDMI cable to connect the system to the TV, a screen for changing the video output resolution will be displayed during initial setup. If you select "Yes" on the screen and then press the  $\otimes$  button, the optimal output resolution will be selected automatically.
- For details on entering text, see "Using the on-screen keyboard" (▶▶ page 32).
- Settings entered during initial setup can be changed under  (Settings) or  (Users). For details, refer to the online user's guide (▶▶ page 29).

## Setting up the PS3™ system



## Adjusting video output settings

Depending on the type of cables and the connectors used, you may need to adjust the PS3™ system's video output settings to display video at HD resolutions (➡ page 6) on a TV.

## Hint

If video is not displayed on the TV, perform the following operations:

- Switch the video input of the TV to match the input connector used to connect to the system.
- Turn off the system, and then turn it on again by touching the power button on the system front for at least five seconds (until the system beeps twice). The video output setting will then be reset to the standard resolution.

**1** From the home menu, select  (Settings) ➡  (Display Settings) ➡ "Video Output Settings", and then press the  button.

**2** Select the input connector (➡ page 7) in use on the TV, and then press the  button.

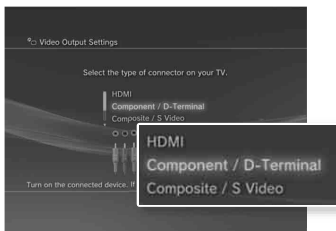

If you select "HDMI", you will have the option to choose "Automatic" or "Custom" on the next screen. In most cases, select "Automatic", and video output settings will be completed automatically.

If you select "AV MULTI / SCART", you must choose the type of output signal on the next screen. In most cases, select "Y Pb/Cb Pr/Cr".

**3** Confirm the screen, and then press the  button.

If you changed the connector in step 2, a screen for confirming the change will be displayed.

**4** Confirm the settings, select "Yes", and then press the  button.

If you changed the connector in step 2, a screen for confirming the settings will be displayed.



GB

RU

### 5 Select the resolutions supported by the TV, and then press the **▶** button.

The resolution displayed on the TV varies depending on the input connector and the type of cable used (\*\*▶ page 7). The highest resolution you selected will be used for video output. Depending on the connector selected in step 2, this screen may not be displayed.

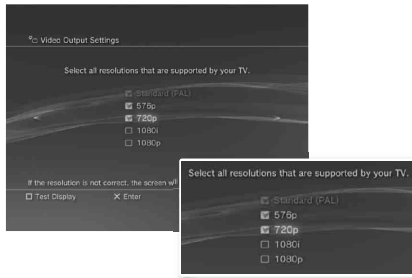

### 6 Confirm the settings, select "Yes", and then press the **⊗** button.

Depending on the connector selected in step 2 and the resolutions selected in step 5, this screen may not be displayed.

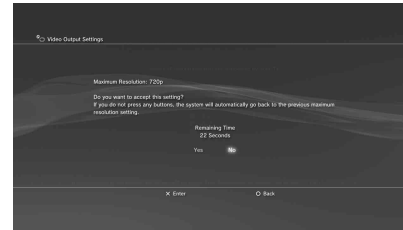

### 7 Select the type of TV, and then press the **▶** button.

If you selected "Standard (PAL)" or "576p" in step 5, a screen for selecting the TV screen size will be displayed. Adjust the setting to match the TV in use.

If you selected "720p" or a higher resolution in step 5, the TV type will automatically be set to 16:9 and the screen for selecting the TV screen size will not be displayed.

## Setting up the PS3™ system

**8 Confirm the settings, and then press the  $\otimes$  button.**

The video output settings will be saved on the system.

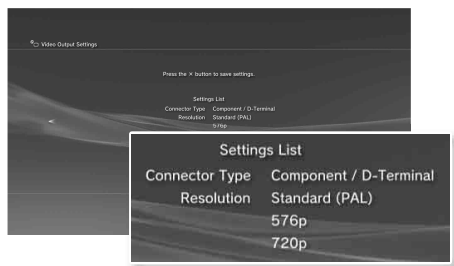



If you select "HDMI", you will have the option to choose "Automatic" or "Manual" on the next screen. In most cases, select "Automatic". If using a cable other than an HDMI cable to output audio from the TV, select "Audio Input Connector / SCART / AV MULTI". If using an optical digital cable to output audio, select "Digital Out (Optical)" and choose the output format on the next screen.

**10 Confirm the settings, and then press the  $\otimes$  button.**

The audio output settings will be saved on the system.

**Hint**

You can adjust audio output settings under  (Settings)  $\Rightarrow$   (Sound Settings)  $\Rightarrow$  "Audio Output Settings".

**9 Adjust audio output settings.**

Continue on to adjust audio output settings. Adjust settings to match the TV or audio device in use.

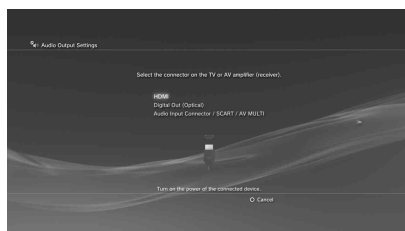

GB

RU

# 03 Basic operations

## Turning the PS3™ system on and off

### Turning on the system

Turn on the system using either one of the following methods:

#### Using a Wireless Controller

##### 1 Press the PS button.

A controller number is assigned when the system is turned on.

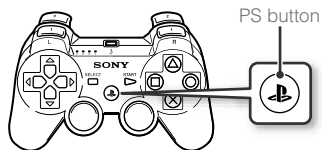

#### Using the system button

##### 1 Touch the power button.

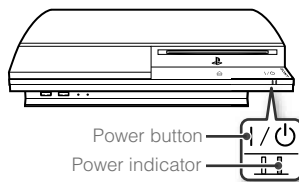

##### 2 Press the PS button on the controller.

A controller number is assigned.

### Power indicator status

	<b>Solid green</b>	System turned on
	<b>Flashing green</b>	System turning off
	<b>Solid red</b>	System off (in standby mode)
	<b>Off</b>	MAIN POWER switch off

#### Hint

Before using a Wireless Controller, you must first pair it with the system (▶▶ page 17).

### Turning off the system

Turn off the system by selecting (Turn Off System) under (Users) in the home menu.

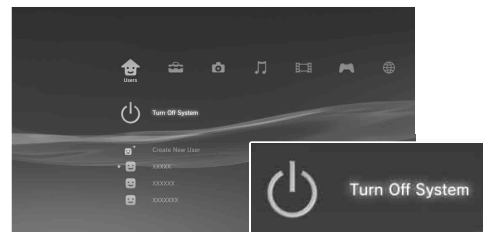

#### Notice

Do not use the MAIN POWER switch on the system rear to turn off a system while the power indicator is lit solid green or flashing green, as doing so may cause data loss, data corruption, or damage to the system.

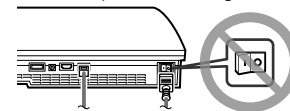

#### Hints

- You can turn off the system by touching the power button on the system front until you hear a beep (about two seconds). If you touch the power button for more than 10 seconds, the system will be forced to shut down, which may cause data loss, data corruption, or damage to the system.
- If you will not be using the system for a long period of time, confirm that the power indicator is lit solid red, and then use the MAIN POWER switch on the system rear to turn off the system.



# 04 Basic operations

## Using the Wireless Controller

### Preparing for use

To use a Wireless Controller, you must first register or "pair" the controller with the PS3™ system and assign a number to the controller.

#### Step 1: Pair the system and the controller.

- When using for the first time
- When using with a different PS3™ system



#### Step 2: Assign a controller number.

Every time the system is turned on

### Step 1: Pair the system and the controller

When using the controller for the first time or when using with a different PS3™ system, you must first pair the devices. If you turn on the system and connect the controller using a USB Cable, the pairing will be completed automatically.

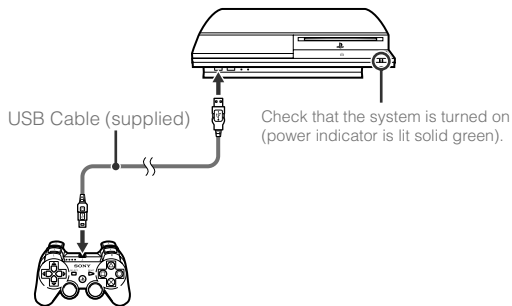

### Step 2: Assign a controller number

Each time you turn on the system, a number must be assigned to the controller.

Press the PS button.

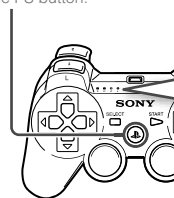

All of the port indicators flash.

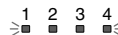

When the controller has been assigned a number, the port indicators for the assigned number turn solid red.

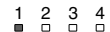

You can connect up to 7 controllers at one time. The controller number is shown by the number above the port indicators. For numbers 5-7, add the numbers of the lit indicators.

Example: Controller number 5 has been assigned.

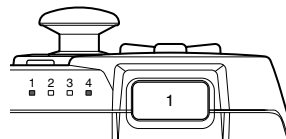

### Hints

- Pairing and assigning controller numbers can only be done when the system is turned on (power indicator is lit solid green).
- When a paired controller is used with another PS3™ system, the pairing with the original system is cleared. Pair the controller with the system again if the controller has been used with another system.
- If the controller or the system is turned off, the port indicators on the controller will turn off and the assigned number will be cleared.

### Using the controller wirelessly

If you disconnect the USB Cable, you can use the controller wirelessly. To use it wirelessly, the controller's battery must be charged.

#### Hints

- The USB Cable can be connected or disconnected while the controller and the system are turned on.
- If the controller does not function, press the PS button, and then reassign the controller number.

### Charging the controller

With the system turned on (power indicator is lit solid green), connect the controller to the system using a USB Cable. The port indicators of the controller flash slowly and charging begins.

When charging has completed, the port indicators stop flashing.

#### Hints

- The controller can be used while charging.
- Charge in an environment where the temperature range is between 10°C - 30°C. Charging may not be as effective when performed in other environments.

### Battery charge level

If you press and hold down the PS button for more than one second, you can check the battery charge level on the screen.



	The battery has plenty of charge.
	The battery has started losing its charge.
	The battery charge level is low.
	The battery has no charge. The port indicators on the controller flash rapidly. Charge the controller.

#### Hint

Depending on the environment or the conditions of use, the remaining charge level may not display correctly and the battery duration may vary.

# 05 Basic operations

## Playing content

### Blu-ray Disc (BD)/DVD/CD

#### 1 Insert the disc.

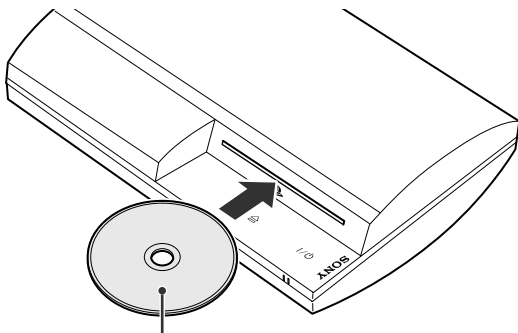

Insert the disc with the label side facing up.

#### Notices

- Discs that are not compatible with the system cannot be played. For details, refer to the "Safety and Support" document.
- To play commercially available BD video software, in some cases the encryption key\* may need to be renewed. The encryption key can be renewed when the system software is updated (▶▶ page 30).

\* AAC (Advanced Access Control System) key

#### 2 An icon is displayed in the home menu, and playback of the disc begins.

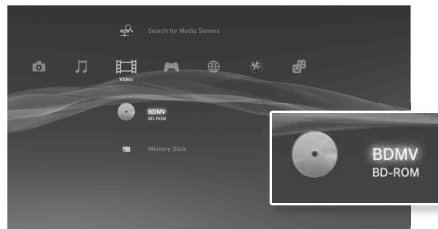

If the disc does not automatically start, select the icon for the disc from the home menu, and then press the  button.

### Ejecting a disc

Stop playback, and then touch the eject button.

#### Hint

For instructions on how to quit games, see "Playing games" (▶▶ page 21).

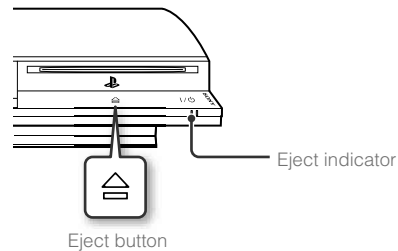

GB

RU

### USB devices

You can connect external devices, such as devices that are compatible with USB Mass Storage Class, using a USB Cable. Devices can be connected while the system is turned on. Refer also to the instructions supplied with the device.

#### 1 Connect the USB device.

An icon is displayed in the Home Menu.

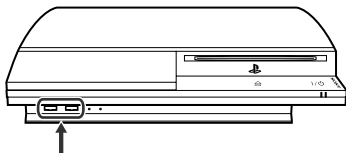

External device such as a digital camera

#### 2 Select the icon, and then press the **X** button.

A list of playable content is displayed.



### Notices

- Do not remove USB devices or turn off the system while data is being saved, loaded or deleted. Doing so may cause data loss or corruption.
- When using a USB flash drive with a write-protect switch, do not operate the switch when the device is connected to the system. Doing so may cause data loss or corruption.

### File formats that can be played or viewed

File formats that can be played or viewed on this system include ATRAC, MP3, AAC, JPEG and MPEG-4. For the latest information, refer to the online user's guide (▶▶ page 29).

### Hints

- Only files that are playable or viewable on the PS3™ system are displayed in the column for the compatible category (Example: Image data is displayed in the Photo category).
- Depending on the storage media, only a subset of the folders on the media may be displayed. If you select "Display All" from the options menu (▶▶ page 3), all folders saved on the media will be displayed.

### Notice

You should where possible make periodic back-ups of data stored on the hard disk drive as a precaution against possible loss or corruption. If for any reason software or data loss or corruption occurs, it is not possible to restore or repair the software or data. Note that SCEE will not be liable for any loss or corruption of data, files or software.

# 06 Game

## Playing games

### Games that can be played on this system

PLAYSTATION®3 format software	Can be played on this system
PlayStation® format software	Can be played, but may not always perform correctly
PlayStation®2 format software	Cannot be played on this system

### Playing games

#### Starting a game

When you insert the disc, the game starts automatically.

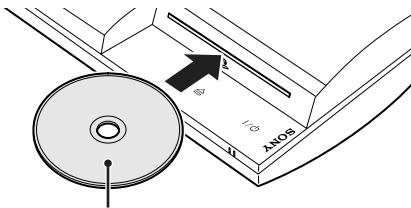

Insert the disc with the label side facing up.

#### Quitting a game

During gameplay, press the PS button on the Wireless Controller. Then select (Game) → (Quit Game) in the home menu to quit the game.

#### Hint

Depending on the type of software, such as PlayStation® format software, (Quit Game) may not be displayed when the PS button is pressed. In this case, select "Quit Game" from the screen that is displayed.

### Controller settings

You can change controller settings by selecting (Settings) → (Accessory Settings) in the home menu.

<b>Reassign Controllers</b>	If a controller port or number is specified by the software, you can use this setting to assign the appropriate controller port or number.*
<b>Controller Vibration Function</b>	You can set the vibration function to on or off. It is set to "On" by default.

\* You cannot assign controller port 2-D using this system.

#### Hint

You can change settings for the controller during gameplay by pressing the PS button. Select (Accessory Settings) under (Settings) in the XMB screen, or select "Controller Settings" from the screen that is displayed.

### Saved data for PS3™ format software

Saved data for PS3™ format software is saved on the system's hard disk. The data is displayed under (Game) → (Saved Data Utility).

GB

RU

### Saved data for PlayStation® format software

To save data from PlayStation® format software, you must create internal memory cards on the hard disk and assign the cards to slots.

#### Step 1: Create an internal memory card.

Create an internal memory card within the hard disk as a replacement for the actual Memory Card.

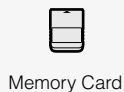

Memory Card

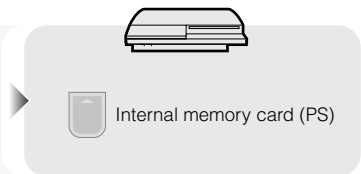

Internal memory card (PS)

#### Step 2: Assign a slot.

Insert the internal memory card in the internal slot on the hard disk instead of a MEMORY CARD slot.

MEMORY CARD slots

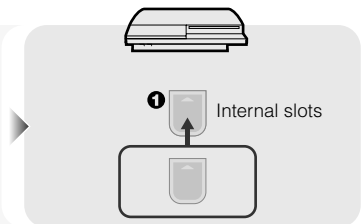
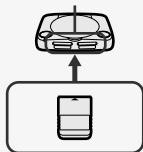



1 Internal slots



### Notice

This system does not support playback of PlayStation®2 format software. Even if you create an internal memory card for PlayStation®2 format software, you will not be able to use it to play games.

### Step 1: Create an internal memory card

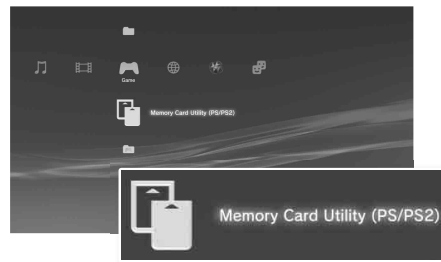
- 1 Select  (Memory Card Utility (PS/PS2)) under  (Game) in the Home Menu, and then press the  button.







- 2 Select + (Create New Internal Memory Card), and then press the  button.
- 3 Select "Internal Memory Card (PS)", and then press the  button.

Assign a name for the internal memory card, and then save the card.

### Hint

Even if you create an "Internal Memory Card (PS2)", you will not be able to use it to play PlayStation®2 format software.

## Step 2: Assign a slot

- 1 Select  (Memory Card Utility (PS/PS2)) under  (Game) in the Home Menu, and then press the  button.
- 2 Select the internal memory card that you want to use, and then press the  button.

Assign a slot.

### Hints



- Depending on the software, slots may be preassigned. For details, refer to the instructions supplied with the software.
- You can assign slots during gameplay. Press the PS button on the Wireless Controller, and then select "Assign Slots" from the screen that is displayed.



## Using saved data on a Memory Card

You can copy saved data on a Memory Card (8MB) (for PlayStation®2) or a Memory Card to the hard disk using a Memory Card Adaptor (sold separately).

### Notice

Even if you copy saved data from PlayStation®2 format software to the hard disk, you will not be able to play games using this saved data.

- 1 Select  (Memory Card Utility (PS/PS2)) under  (Game) in the Home Menu, and then press the  button.
- 2 Connect the Memory Card Adaptor to the system, and then insert the Memory Card.

The icon for  (Memory Card (PS)) or  (Memory Card (PS2)) is displayed.

- 3 Select the saved data that you want to copy, and then press the  button.

- 4 Select "Copy", and then press the  button.

Follow the on-screen instructions to complete the operation.

### Hints

- This system can perform copy operations on saved data from PlayStation®2 format software, but PlayStation®2 format software itself cannot be played on this model of the system.
- If the amount of saved data to copy is large, the system will automatically create multiple internal memory cards (PS).
- You can copy data saved on the hard disk to a Memory Card (8MB) (for PlayStation®2), a Memory Card or a USB mass storage device (USB flash drive, etc.). Select the saved data, and then select "Copy" from the options menu (▶▶ page 3).
- Some saved data may have restrictions that prevent copying of the data. In this case, select "Move" in step 4. The saved data is moved to the hard disk and deleted from the Memory Card.

GB

RU

# 07 Network

## Adjusting network settings

### Using a wired connection

The following instructions explain how to connect to the Internet using a commercially available Ethernet cable.

### Example of a wired network configuration

The network configuration and connection method may vary depending on the equipment in use and the network environment.

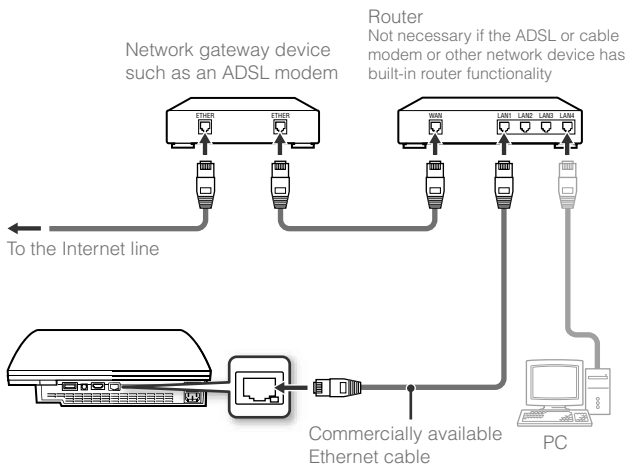

#### Hint

A router is a device that enables multiple devices to be connected to one Internet line. A router is necessary if a PC and a PS3™ system will be connected to the Internet at the same time using one Internet connection.



### Preparing the required items

The following items are required for a wired connection to the Internet.

- A broadband Internet connection
- A network gateway device, such as an ADSL modem
- A commercially available Ethernet cable

### Setting up the Internet connection

Internet connection settings vary according to the network environment and the devices in use. The following procedure describes a typical setup.

- 1 Connect a commercially available Ethernet cable to the system.**
- 2 Select  (Network Settings) under  (Settings) in the Home Menu, and then press the  button.**

When a message stating that the Internet connection will be terminated is displayed, select "Yes", and then press the  button.



Adjusting network settings

**3** Select "Easy", and then press the ► button.

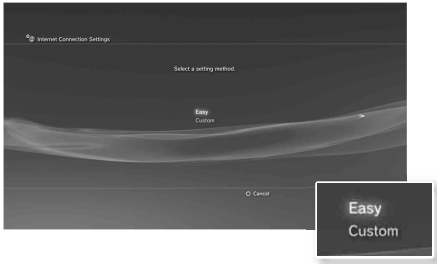

A list of settings is displayed after the network configuration is checked.

<b>Easy</b>	Basic settings are set automatically.
<b>Custom</b>	You can manually enter detailed settings information. For information on settings, refer to the instructions supplied by the Internet service provider or with the network device.

**4** Check the settings, and then press the ⊗ button.

For detailed information on network settings, refer to the online user's guide (►► page 29).

**Hint**

For some network environments, screens for setting options such as PPPoE, proxy server, and IP address may be displayed during this procedure. If this happens, refer to the instructions supplied by your Internet service provider to set the required items.

**Using a wireless connection (wireless LAN feature-equipped models only)**

The following instructions explain how to connect to the Internet using a wireless connection.

**Example of a wireless network configuration**

The network configuration and connection method may vary depending on the equipment in use and the network environment.

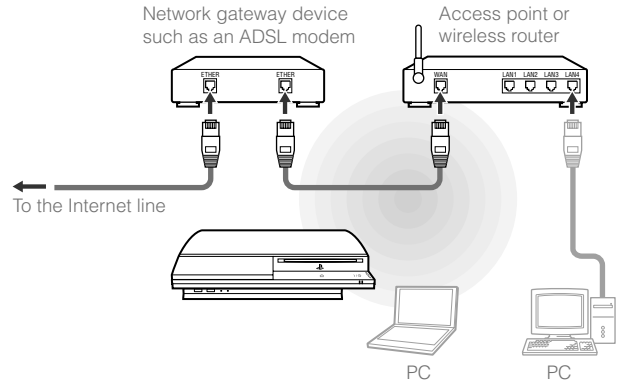

**Hints**

- An access point is a device that allows you to connect to a network wirelessly.
- A wireless router is a device that adds access point functionality to a router. A router is necessary if a PC and a PS3™ system will be connected to the Internet at the same time using one Internet connection.

GB

RU

## Adjusting network settings

### Preparing the required items

The following items are required to set up the system to connect wirelessly to the Internet.

- A broadband Internet connection
- A network gateway device, such as an ADSL modem
- An access point or wireless router
- Settings information for the access point (SSID, WEP key, WPA key)

#### Hints

- SSID, WEP key, and WPA key are types of security information that are required when connecting to an access point.
- When connecting to the Internet wirelessly, signal interference may occur depending on the usage condition of the wireless network devices. If Internet data transfer speed is decreased or the Wireless Controller does not function properly, use a commercially available Ethernet cable to connect to the Internet.
- Depending on the access point in use, you may need the MAC address for your system when connecting to the Internet. You can find the MAC address for the system by going to **Settings** ➔ **System Settings** ➔ "System Information".

### Setting up the Internet connection

Internet connection settings vary according to the network environment and the devices in use. The following procedure describes a typical setup.

**1 Check that an Ethernet cable is not connected to the system.**

**2 Select  (Network Settings) under  (Settings) in the Home Menu, and then press the  button.**

When a message stating that the Internet connection will be terminated is displayed, select "Yes", and then press the  button.

**3 Select "Easy", and then press the  button.**

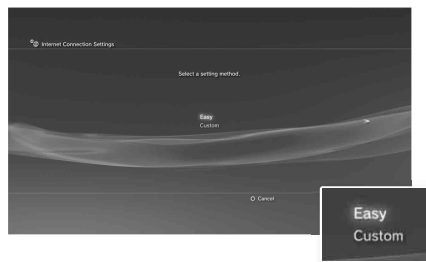

<b>Easy</b>	Basic settings are set automatically.
<b>Custom</b>	You can manually enter detailed settings information. For information on settings, refer to the instructions supplied by the Internet service provider or with the network device.

## Adjusting network settings

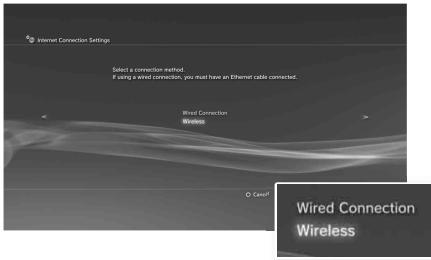
**4** Select "Wireless", and then press the ► button.**5** Select "Scan", and then press the ► button.

The system will search for access points within range and display them as a list.

**6** Select the access point that you want to use, and then press the ⊗ button.

An SSID is a code or a name that is assigned to the access point. If you do not know which SSID to use or if the SSID is not displayed, contact the person who set up or maintains the access point.

**7** Confirm the SSID for the access point, and then press the ► button.

GB

RU

## Adjusting network settings

### 8 Select the security settings as necessary, and then press the ► button.

Security settings vary depending on the access point in use. To determine which settings to use, contact the person who set up or maintains the access point.



### 9 Enter the encryption key, and then press the ► button.

The encryption key field will display an asterisk (\*) for each character you enter. If you do not know the key, contact the person who set up or maintains the access point.

After you have finished entering the encryption key and the network configuration has been checked, a list of settings will be displayed.

### 10 Check the settings, and then press the ⊗ button.

For detailed information on network settings, refer to the online user's guide (►► page 29).

#### Hint

For some network environments, screens for setting options such as PPPoE, proxy server, and IP address may be displayed during this procedure. If this happens, refer to the instructions supplied by your Internet service provider to set the required items.

# 08 Network

## Connecting to the Internet

If network settings are already completed, the PS3™ system will automatically connect to the Internet when the system is turned on. The connection will remain active as long as the system is on.

### Using the Internet browser

- 1 Select **www** (Internet Browser) under **⊕** (Network) in the Home Menu, and then press the **⊗** button.

The Internet browser opens. A busy icon is displayed while the page is loading.

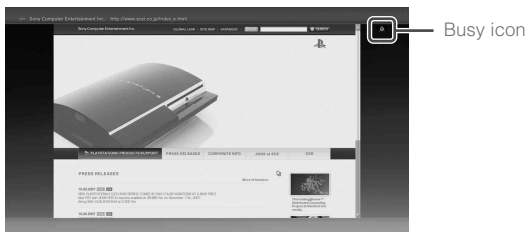

### Basic operations of the Internet browser

<b>Directional buttons</b>	Move the pointer to a link.
<b>Right stick</b>	Scroll in the desired direction.
<b>L1 button</b>	Go back to the previous page.
<b>START button</b>	Enter an address.
<b>⊕ button</b>	Switch between displaying and not displaying the menu.

### Viewing the user's guide

You can use the Internet browser to view the online user's guide for the PS3™ system. Select **?** (Online Instruction Manuals) under **⊕** (Network) in the Home Menu, and then press the **⊗** button.

#### PLAYSTATION®3 system user's guide

access from : [eu.playstation.com/manuals](http://eu.playstation.com/manuals)

The guide can also be viewed using your PC's Web browser.

### Creating a PLAYSTATION®Network account

By creating a PLAYSTATION®Network account, you can enjoy chatting under **⊕** (Friends) or download games or videos from **⊕** (PLAYSTATION®Store). Go to **⊕** (PLAYSTATION®Network), select **⊕** (Sign Up for PLAYSTATION®Network), and then press the **⊗** button. The screen for creating an account will be displayed.



#### Hints

- An Internet connection is required to create an account.
- PLAYSTATION®Network service content may vary depending on the region.

GB

RU

## PS3™ system updates

By updating the PS3™ system software, you can add features and and/or security patches. Frequently update your system to use the latest version of the system software. For the latest information on updates, visit <http://eu.playstation.com/ps3>.

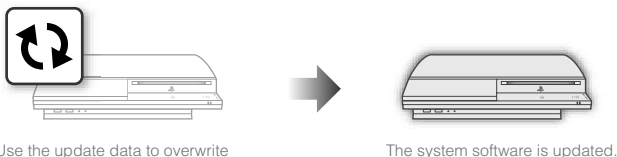



Use the update data to overwrite the existing system software.

The system software is updated.

### Notices

- During an update, do not turn off the system or remove media. If an update is cancelled before completion, the system software may become damaged, and the system may require servicing or exchange.
- During an update, the power button on the system front and PS button of the controller are inactive.
- Depending on the content, you may not be able to play without first updating the system software.
- After you have updated the system software, you cannot go back to an earlier version.

### Checking the system software version

You can check system version information by selecting  (Settings) →  (System Settings) → "System Information". The current version is displayed in the "System Software" field.

### Update methods

You can perform an update in any of the ways described below.



#### Network update

You can update by downloading the update data from the Internet. The latest update is automatically downloaded.

Select  (Settings) →  (System Update) → "Update via Internet".

#### Update using storage media

You can update using the update data saved on a USB flash drive or other media.

Select  (Settings) →  (System Update) → "Update via Storage Media".

#### Update using disc media

Update data may also be contained in some game discs and other types of disc media. When you play a disc that contains update data, a screen will be displayed to guide you through the update process.



#### Hint

If you cannot perform an update in any of the ways described above, contact your local Customer Service helpline (listed in PLAYSTATION®3 software manuals).

## Setting the parental control level

The PS3™ system includes a parental control feature. You can use this feature to set a password and limit the playback of content restricted by a parental control level (games, videos and other content). By setting the parental control level on the system, you can prevent the playback of restricted content by children.

### Changing the security settings

You can set a parental control level for games or Blu-ray Discs or other content under  (Settings) ➔  (Security Settings).

A password is required to change parental control settings. You can set a password under  (Security Settings) ➔ "Change Password". The password is set to "0000" in the default settings.

### Parental control levels for games

You can set the parental control level for games under  (Security Settings) ➔ "Parental Control". Select from "Off" or one of 11 levels.

<b>Off</b>	Play any content regardless of parental control level.
<b>11-1</b>	Set the parental control level based on the number. Note that the lower the number, the tighter the restriction.

The combination of the parental control levels of both the PS3™ system and the content determine whether the content can be played.

Example: If the parental control level of the system is set to "7", content with a level from "1" to "7" can be played on the system.

For further information about Parental Control Levels and corresponding age groups, visit [eu.playstation.com](http://eu.playstation.com) or refer to software manual.

### Other security settings

You can set parental control limitations on content other than games under  (Security Settings), as described below.

<b>BD Parental Control</b>	When playing a BD with parental control settings, restrict playback based on the age you have set. The lower the setting, the tighter the restriction.
<b>DVD parental control</b>	When playing a DVD with parental control settings, restrict playback based on the level you have set. Select from "Off" or one of eight levels. The lower the number, the tighter the restriction.
<b>Internet Browser Start Control</b>	Restrict the ability to start the Internet Browser with a password.

#### Hint

Security settings menu options may vary depending on the version of the system software in use. For the latest information, refer to the online user's guide (•▶ page 29).

# 11 Keyboard

## Using the on-screen keyboard

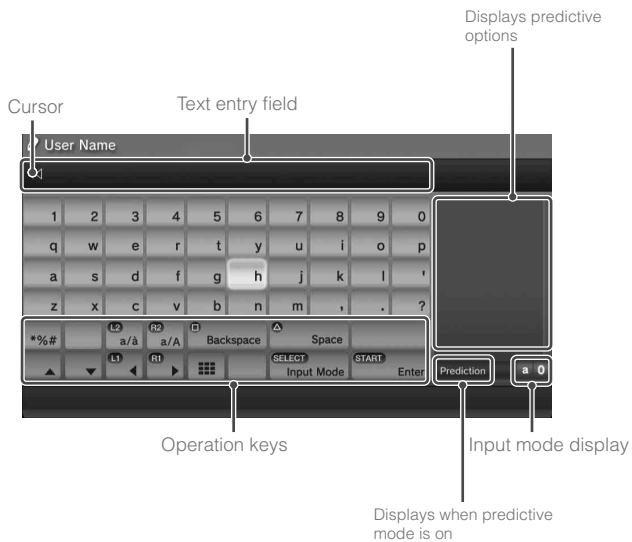

### List of keys

Keys that are displayed vary depending on the input mode and other conditions.





Keys	Explanation
Line Break	Inserts a line break
▲ ▼ L1 R1	Moves the cursor
□ Backspace	Deletes the character to the left of the cursor
△ Space	Inserts a space
SELECT Input Mode	Switches the input mode
START Enter	Confirms characters that have been typed and exits the keyboard
■	Switches to the mini-size keyboard
*%# / #/Ⓞ	Inserts a symbol or emoticon
L2 a/â / R2 a/À	Switches the type of characters to be input



## Entering characters

Using predictive mode, you can enter the first few letters of the word, which will bring up a list of commonly used words that start with these letters. You can then use the directional buttons to select the word that you want. After you have finished entering text, select the "Enter" key to exit the keyboard.

### Hints

- The languages you can use for text entry are the supported system languages. You can set the system language by going to  (Settings)   (System Settings)  "System Language".

Example: If "System Language" is set to "Français", you can enter text in French.

- Emoticons can be entered only when creating a message under  (Friends).

## Using an external keyboard

You can enter characters using a commercially available USB keyboard or Bluetooth®-compatible keyboard. While the text entry screen is displayed, if any key on the connected keyboard is pressed, the text entry screen will enable you to use the keyboard.

### Hint

You cannot use predictive mode when using an external keyboard.

GB

RU

## Сведения о документации системы PS3™

В документацию системы PS3™ входит следующее.

- **Безопасность и поддержка**

Перед использованием продукта сначала внимательно прочтите этот документ. В нем содержится информация по технике безопасности, связанная с использованием системы PS3™, сведения по поиску и устранению неисправностей, технические характеристики и др.

- **Краткий справочник (этот документ)**

Этот документ содержит информацию об установке, подготовке к использованию и основных операциях системы PS3™.

- **Руководство пользователя (адрес: [eu.playstation.com/manuals](http://eu.playstation.com/manuals))**

Доступ к этому электронному документу можно получить с помощью Интернета. Он содержит подробную информацию по использованию системного программного обеспечения PS3™ (\*\*► стр. 61).

Проверьте наличие следующих элементов. Если что-либо отсутствует, обратитесь в соответствующую службу технической поддержки PlayStation®, адрес которой можно найти в каждом руководстве по программному обеспечению PlayStation® и PLAYSTATION®3.

Система PLAYSTATION®3

Беспроводной контроллер DUALSHOCK®3

Печатные материалы

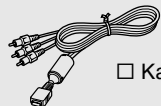

Кабель AV



Шнур питания AC



Кабель USB



## Друзья

Чат и обмен сообщениями



## PLAYSTATION®Network

Использование служб PLAYSTATION®Network



## Сеть

Подключение к Интернету



## Игра

Игры



## Видео

Воспроизведение видео



## Музыка

Воспроизведение музыки



## Фото

Отображение изображений



## Настройки

Настройка параметров системы PS3™



## Пользователи

Выбор пользователей, которые имеют доступ в систему PS3™

# Использование "ХМВ" (XrossMediaBar)

Система PS3™ имеет пользовательский интерфейс, который называется "ХМВ" (XrossMediaBar). Основным экраном для "ХМВ" называется "Главное меню".

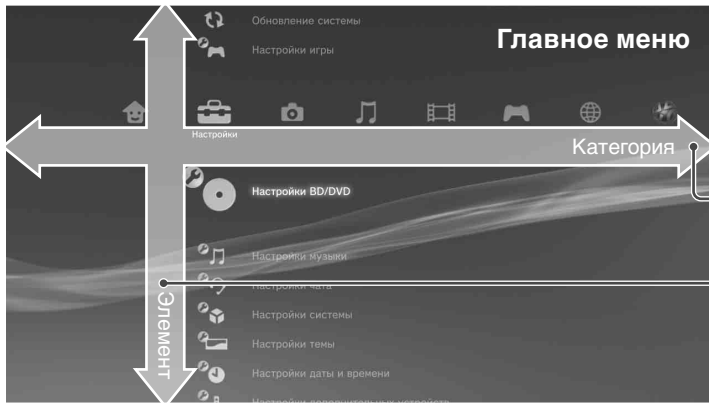

**1** Выберите категорию с помощью кнопки ◀ или ▶.

**2** Выберите элемент с помощью кнопки ▲ или ▼.

**3** Нажмите кнопку ⊗ для подтверждения выбора.

**Кнопки направлений:**  
Используются для выбора категорий/элементов экрана

**Кнопка PS:**  
Отображение главного меню  
Включение/выключение системы



**Кнопка ⊗:**  
Подтверждение выбора элемента

**Кнопка ○:**  
Отмена операции

## Кнопка ⊕. Отображение меню параметров/панели управления

При выборе значка и нажатии кнопки ⊕ отобразится меню параметров.

При нажатии кнопки ⊕ во время воспроизведения отобразится панель управления.

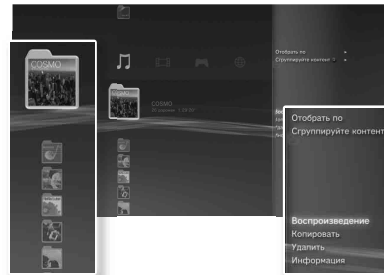

Значки

Меню параметров



Панель управления

EN

RU

# 01 Начало работы

## Названия основных частей

### Передняя панель системы

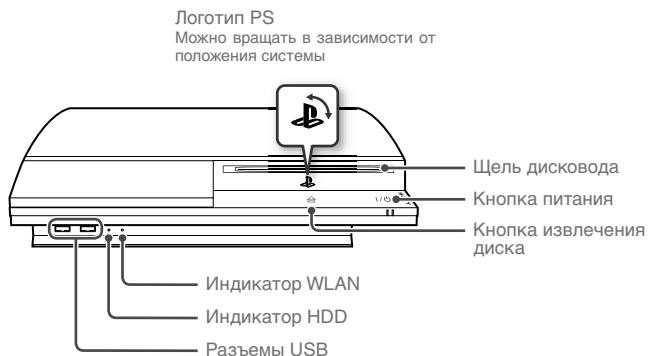

### Задняя панель системы

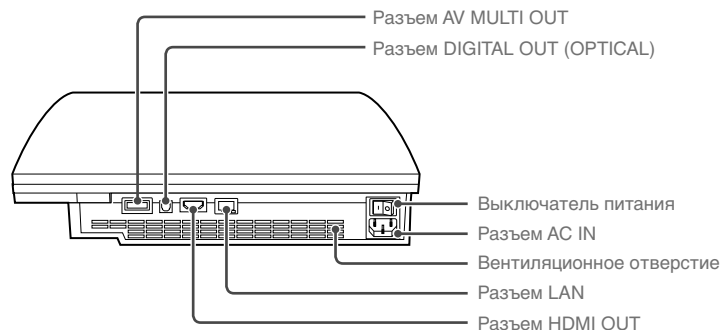

#### **Внимание**

- Не используйте систему в местах, к которым закрыт доступ воздуха, или в местах, где система может нагреться. При невыполнении данной рекомендации система может перегреться, что приведет к возгоранию, травме или возникновению неисправности.
- Если температура внутри системы поднимается, индикатор питания начинает поочередно мигать красным и зеленым. В данном случае выключите систему (→ стр. 48) и не используйте ее некоторое время. После того как система остынет, установите ее в месте с хорошей вентиляцией, а затем ее можно использовать.

#### **Подсказка**

Система может устанавливаться в горизонтальном или вертикальном положении. При установке в вертикальном положении установите систему, как показано на схеме справа.

#### **Примечание**

Не устанавливайте систему в местах, подверженных большому скоплению пыли или сигаретного дыма. Частицы пыли или сигаретного дыма оседают на внутренних компонентах (например, на линзе), что может привести к возникновению неполадок в системе.

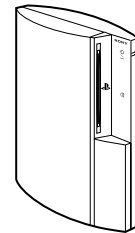

### Беспроводной контроллер DUALSHOCK®3

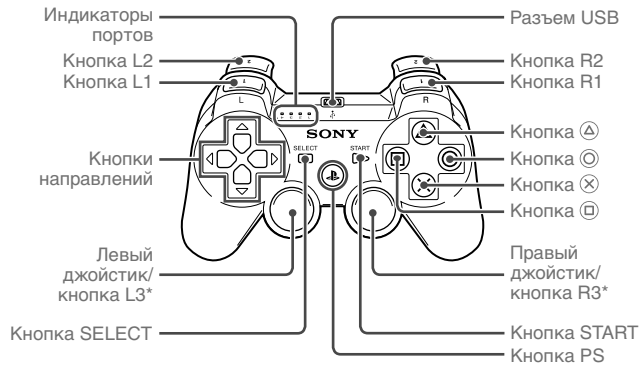

\* Функции кнопок L3 и R3 доступны при нажатии джойстика.

#### Подсказка

Для получения дополнительной информации о беспроводном контроллере см. раздел "Использование беспроводного контроллера" (\*\*► стр. 49).

EN

RU

# 02 Начало работы

## Установка системы PS3™

### Процедура установки системы

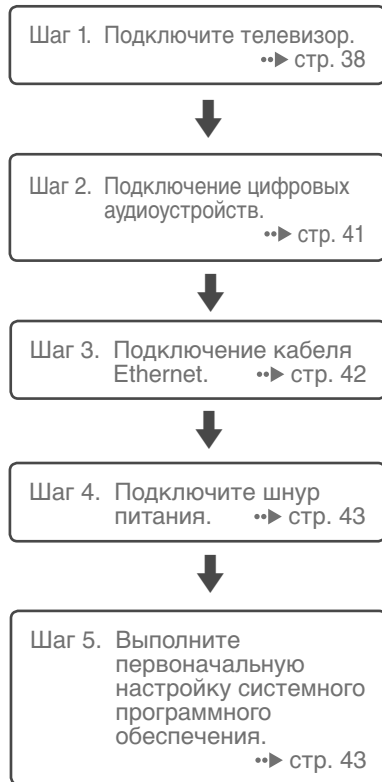

### Шаг 1. Подключите телевизор

#### Видеовыход системы PS3™

Система PS3™ может выводить данные с разрешением двух типов: HD и SD. Чтобы узнать, какой видеорежим поддерживается, см. руководство по эксплуатации телевизора.

	HD (Высокое разрешение)			SD (Стандартное разрешение)	
<b>Видеорежим</b> *1	1080p	1080i	720p	576p	576i *2
<b>Форматное соотношение</b>	16:9	16:9	16:9	16:9 4:3	16:9 4:3

\*1 Этот номер показывает количество линий сканирования. Следует заметить, что "i" используется для обозначения "чересстрочной развертки" и "p" используется для обозначения "прогрессивной развертки". Прогрессивная развертка используется для получения высококачественного видео с минимальным мерцанием.

\*2 Параметры видеовыхода в системе будут отображаться как "Стандартные (PAL)".

### Демонстрация разницы разрешений



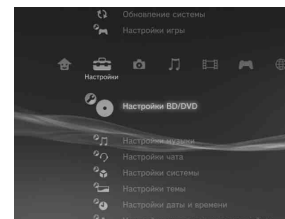

Экран HD



Экран SD

### Типы кабелей видеовыхода

Разрешение телевизора изменяется в зависимости от входных разъемов телевизора и типа используемого кабеля. Выберите кабель, соответствующий используемому телевизору.

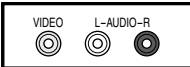
Тип кабеля	Входной разъем на телевизоре	Поддерживаемые видеорежимы*1
Кабель HDMI (продается отдельно)	Разъем HDMI IN 	1080p / 1080i / 720p / 576p
Компонентный кабель аудио/видео (продается отдельно)	Компонентный разъем VIDEO IN 	1080p / 1080i / 720p / 576p / 576i*2
Кабель S VIDEO (продается отдельно)	Разъем S VIDEO IN 	576i*2
Кабель AV (прилагается)	Разъем VIDEO IN (композитный) 	576i*2

\*1 В зависимости от типа телевизора или воспроизводимых материалов некоторые видеорежимы могут не поддерживаться.

\*2 Параметры видеовыхода в системе будут отображаться как "Стандартные (PAL)".

EN

RU

# Начало работы

## Установка системы PS3™

### Способы подключения

#### ⚠ Внимание

- Не подключайте кабель питания переменного тока системы к электрической розетке, пока все не будет подключено.
- Электрическая розетка должна быть расположена рядом с оборудованием в легкодоступном месте.

### Подключение к телевизору с помощью кабеля HDMI

Подключите систему к телевизору с помощью кабеля HDMI (продается отдельно). С помощью кабеля HDMI можно выводить видео- и аудиоданные, благодаря чему можно воспроизводить цифровое видео и звук с минимальными потерями качества изображения.

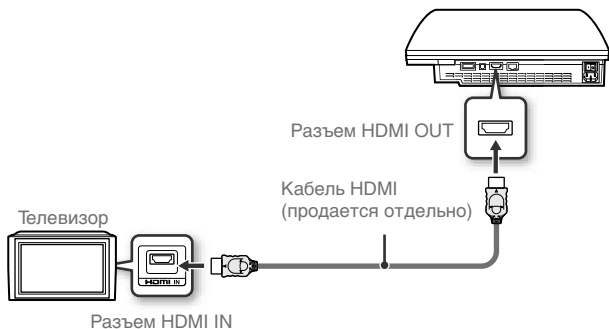

### Подключение с помощью кабелей других типов

Подключите кабели, отличные от кабеля HDMI, к разъему AV MULTI OUT на системе.

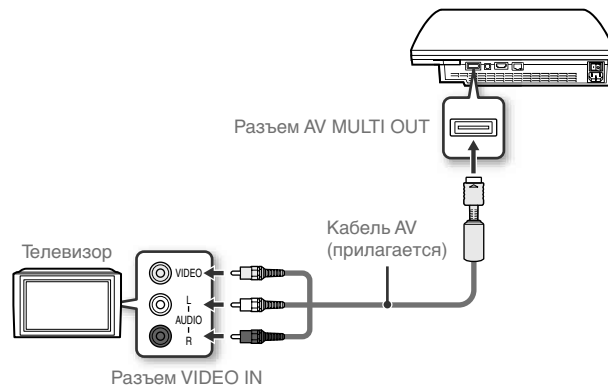

Пример. Использование прилагаемого кабеля AV

#### Подсказка



При изменении типа кабеля, используемого для подключения системы, видеоизображение может не отображаться. В этом случае выключите систему и включите снова, удерживая кнопку питания на передней панели системы нажатой, пока не прозвучат два звуковых сигнала (приблизительно пять секунд). Видеоизображение отобразится с разрешением системы по умолчанию.



### Шаг 2. Подключение цифровых аудиоустройств

Можно подключить аудиоустройства, которые поддерживают цифровой аудиовыход, например AV-ресивер для домашнего использования.

#### Подсказка

При подключении цифрового аудиоустройства к системе выберите  (Настройки) ⇒  (Настройки звука) ⇒ "Настройки вывода аудио" и выполните настройку, необходимую для аудиоустройства.

### Аудиовыход системы PS3™

Поддерживаемые каналы могут отличаться в зависимости от используемого выходного разъема.

Выходные разъемы системы PS3™	Каналы, которые можно использовать для выхода		
	2 Ch.	5.1 Ch.	7.1 Ch.
Разъем AV MULTI OUT	○	-	-
Разъем DIGITAL OUT (OPTICAL)	○	○	-
Разъем HDMI OUT	○	○	○*

\* Устройство, совместимое с Linear PCM 7.1 Ch., необходимо для вывода 7.1 Ch. звука через разъем HDMI OUT.

### Подключение с помощью оптического цифрового кабеля

Звук будет выводиться через оптический цифровой кабель. Изображение будет выводиться через кабель видеовыхода.

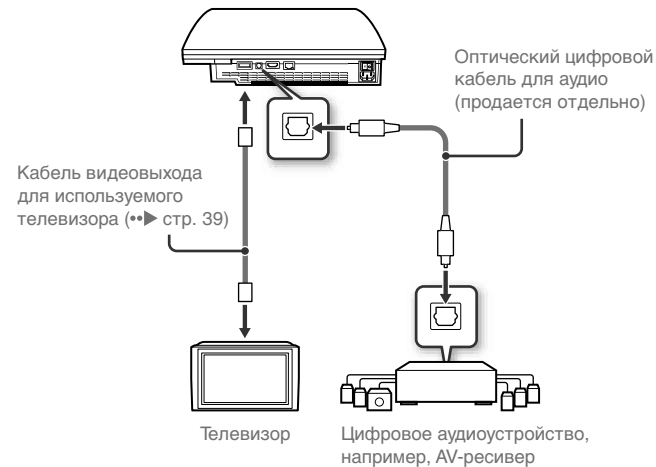

#### Подсказка

Обычно аудиосигнал нельзя вывести одновременно с нескольких выходных разъемов. Например, если система PS3™ подключена к телевизору с помощью кабеля HDMI и к аудиоустройству с помощью оптического цифрового кабеля, а для параметра "Настройки вывода аудио" выбрано значение "Цифровой выход (Оптический)", аудиосигнал будет выводиться только с аудиоустройства (не с телевизора).

# Начало работы

## Установка системы PS3™

### Подключение с помощью кабеля HDMI

Звук и видео будут выводиться через кабель HDMI. Можно вывести изображение с телевизора через аудиоустройство.

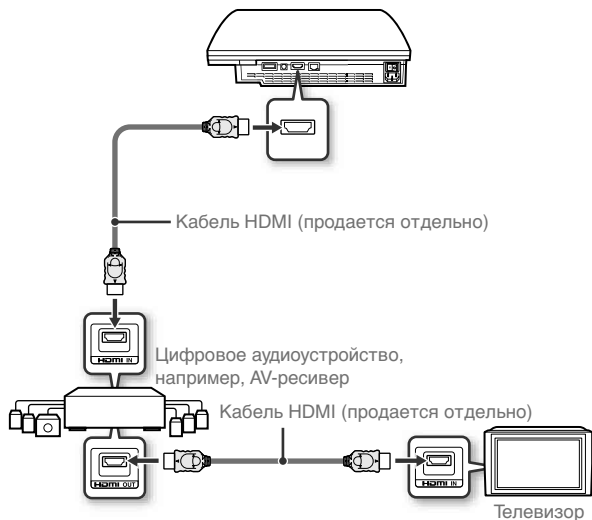

#### Подсказки

- Если у телевизора нет входного разъема HDMI, используйте кабель видеовыхода, подходящий для данного телевизора (\*\*▶ стр. 39), для прямого подключения к системе PS3™.
- Если устройство подключено к системе PS3™ с помощью кабеля HDMI, не выключайте устройство, пока система включена (индикатор питания горит зеленым). Это может привести к искажению звука или воспроизведению необычных звуков.

### Шаг 3. Подключение кабеля Ethernet

С помощью кабеля Ethernet (имеется в продаже) можно подключить систему к Интернету. Дополнительную информацию о настройках сети см. в разделе "Настройка сети" (\*\*▶ стр. 56).

#### ⚠ Внимание

Система поддерживает следующие сети: 10BASE-T, 100BASE-TX и 1000BASE-T. Не подключайте кабель стандартной телефонной линии или другие типы проводов, которые несовместимы с системой, непосредственно к разъему LAN системы - это может привести к нагреванию, возгоранию или возникновению неисправностей.

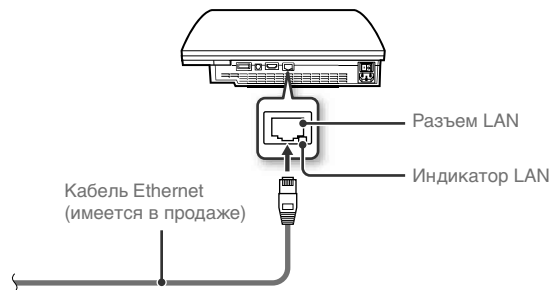

#### Подсказка

При использовании системы PS3™ с функцией беспроводной локальной сети можно подключиться к Интернету, не используя кабель Ethernet. Дополнительную информацию см. в разделе "Использование беспроводного соединения" (\*\*▶ стр. 57).

### Шаг 4. Подключите кабель питания переменного тока

Подключите кабель питания переменного тока.

#### ⚠ Внимание

- Не подключайте кабель питания переменного тока системы к электрической розетке, пока все не будет подключено.
- Электрическая розетка должна быть расположена рядом с оборудованием в легкодоступном месте.

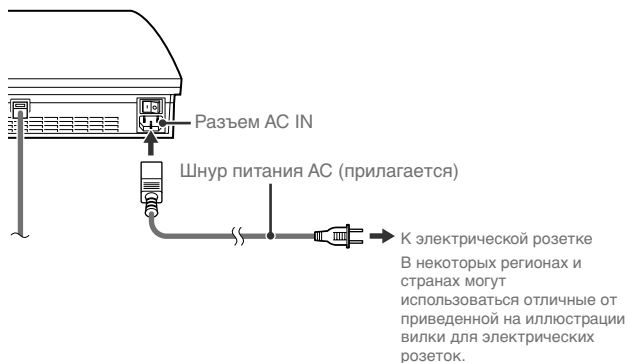

### Шаг 5. Выполните первоначальную настройку системного программного обеспечения

После включения системы выполните первоначальную настройку.

- 1 Включите телевизор.**
- 2 Включите выключатель питания.**

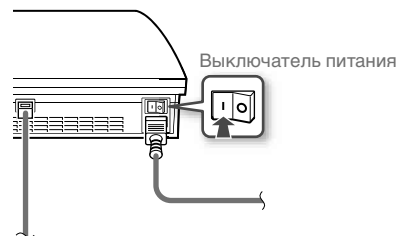

Индикатор питания будет постоянно гореть красным - это значит, что система перешла в режим ожидания.

- 3 Нажмите кнопку питания.**

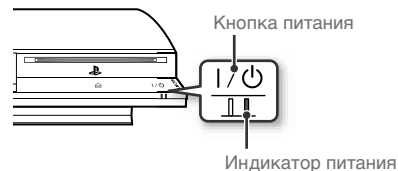

Индикатор питания загорится зеленым, и изображение отобразится на экране телевизора.

# Начало работы

## Установка системы PS3™

### 4 Подключите беспроводной контроллер к системе с помощью кабеля USB.

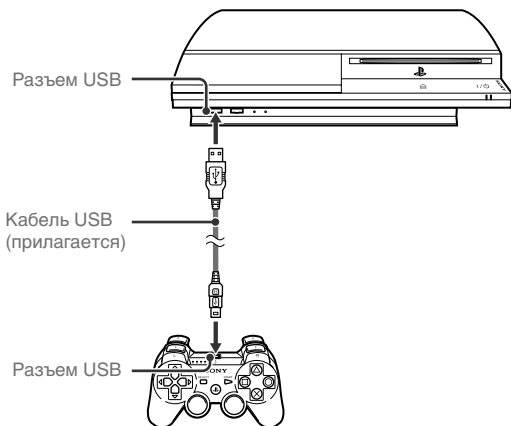

### 5 Нажмите кнопку PS на контроллере.

Система распознает контроллер. После распознавания контроллера отобразится экран первоначальной настройки.

### 6 Выполните первоначальную настройку.

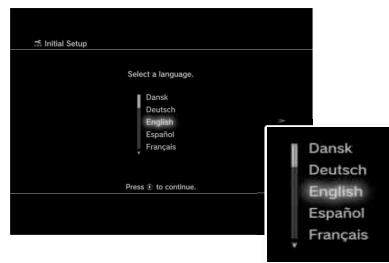



Следуя инструкциям на экране, введите настройки языка системы, часового пояса, даты, времени и имени пользователя. Открывается экран для настройки соединения с Интернетом.

При соединении с использованием кабеля Ethernet базовые настройки будут выбраны автоматически при выполнении инструкций, отображаемых на экране. При подключении к беспроводной локальной сети для настройки подключения выполните инструкции раздела "Установка Интернет-соединения" (\*\*► стр. 58) начиная с шага 4.

После завершения настройки на экране телевизора отобразится главное меню (\*\*► стр. 35).

#### Подсказки

- Если для подключения системы к телевизору используется кабель HDMI, во время первоначальной настройки отображается экран для изменения разрешения изображения. Если выбрать "Да" и нажать кнопку  $\otimes$ , автоматически задается оптимальное разрешение изображения.
- Для получения дополнительной информации о вводе текста см. раздел "Использование экранной клавиатуры" (\*\*► стр. 64).
- Параметры, введенные при первоначальной настройке, можно изменить в меню  (Настройки) или  (Пользователи). Для получения более подробной информации см. интерактивное руководство пользователя (\*\*► стр. 61).



## Настройка параметров видеовыхода

В зависимости от настроек видеовыхода и типа используемого кабеля может потребоваться настроить параметры видеовыхода системы PS3™ для отображения с разрешением HD на экране телевизора (►► стр. 38).

### Подсказка

Если на экране телевизора изображение не отображается, выполните следующие операции:

- Установите видеовход телевизора в соответствии с входным разъемом, используемым для подключения системы.
- Выключите систему и включите снова, удерживая кнопку питания на передней панели системы нажатой, пока не прозвучат два звуковых сигнала (приблизительно 5 секунд). Изображение отобразится с разрешением системы по умолчанию.

**1** В главном меню выберите  (Настройки) ►  (Настройки экрана) ► "Настройки вывода видео" и нажмите кнопку .

**2** Выберите входной разъем (►► стр. 39), используемый на телевизоре, и нажмите кнопку .

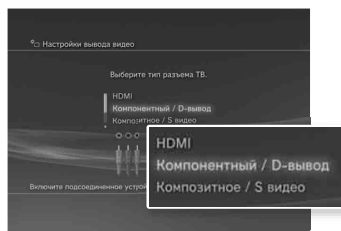

Если выбрать "HDMI", на следующем экране необходимо выбрать "Автоматически" или "Специальные". В большинстве случаев достаточно выбрать "Автоматически", параметры видеовыхода задаются автоматически.

Если выбрать "AV MULTI / SCART", то на следующем экране необходимо выбрать тип выходного сигнала. В большинстве случаев достаточно выбрать "Y Pb/Cb Pr/Cr".

**3** Подтвердите внесенные изменения и нажмите кнопку .

Если на шаге 2 изменен разъем, отобразится экран с запросом на подтверждение изменения.

**4** Подтвердите внесенные изменения, выбрав "Да", затем нажмите кнопку .

Если на шаге 2 изменен разъем, отображается экран с запросом на подтверждение параметров.

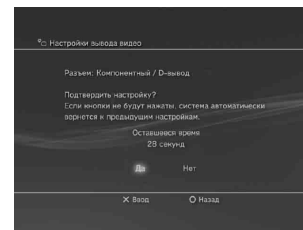

### 5 Выберите разрешение, поддерживаемое телевизором, и нажмите кнопку ►.

Разрешение телевизора изменяется в зависимости от входных разъемов телевизора и типа используемого кабеля (\*\*► стр. 39). Для видеовыхода будет использовано максимальное выбранное разрешение. В зависимости от разъема, выбранного на шаге 2, данный экран может не отображаться.

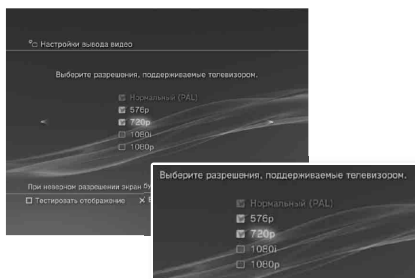

### 6 Подтвердите внесенные изменения, выбрав "Да", затем нажмите кнопку ⊗.

В зависимости от разъема, выбранного на шаге 2, и разрешения, выбранного на шаге 5, данный экран может не отображаться.

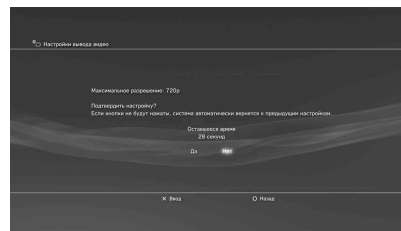

### 7 Выберите тип телевизора и нажмите кнопку ►.

Если в шаге 5 выбран параметр "Нормальный (PAL)" или "576р", отображается экран для выбора размера экрана телевизора. Настройте параметр в соответствии с используемым телевизором.

Если на шаге 5 выбрано разрешение "720р" или более высокое, тип телевизора автоматически устанавливается как 16:9, экран для выбора размера экрана телевизора не отображается.

### 8 Подтвердите настройки и нажмите кнопку .

Параметры видеовыхода сохраняются в системе.

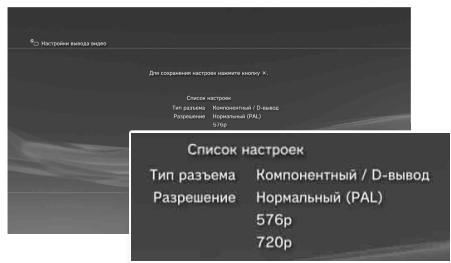



Если выбрать "HDMI", на следующем экране необходимо выбрать "Автоматически" или "Вручную". В большинстве случаев достаточно выбрать "Автоматически". Если для аудиовыхода с телевизора используется кабель, отличный от кабеля HDMI, выберите "Разъем аудиоввода / SCART / AV MULTI". Если для вывода аудиосигнала используется оптический цифровой кабель, выберите "Цифровой выход (Оптический)", а на следующем экране выберите выходной формат.

### 10 Подтвердите настройки и нажмите кнопку .

Параметры аудиовыхода сохраняются в системе.

#### Подсказка

Настройку аудиовыхода можно выполнить в меню  (Настройки)  $\Rightarrow$   (Настройки звука)  $\Rightarrow$  "Настройки вывода аудио".

### 9 Задайте настройки выхода аудио.

Далее задайте настройки выхода аудио. Задавайте настройки в соответствии с используемым телевизором или аудиоустройством.

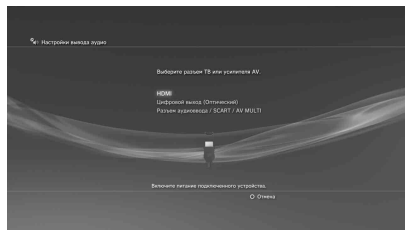

EN  
RU

# 03 Основные операции

## Включение и выключение системы PS3™

### Включение системы

Включите систему одним из описанных ниже способов:

#### Использование беспроводного контроллера

##### 1 Нажмите кнопку PS.

При включении системы назначается номер контроллера.

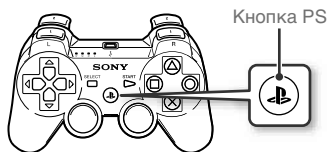

#### Использование системной кнопки

##### 1 Нажмите кнопку питания.

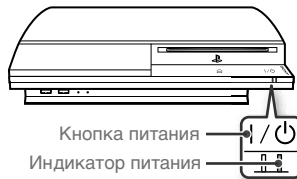

##### 2 Нажмите кнопку PS на контроллере.

Будет назначен номер контроллера.



### Состояние индикатора питания

■	<b>Постоянный зеленый</b>	Система включена
⏻	<b>Мигающий зеленый</b>	Система выключена
■	<b>Постоянный красный</b>	Система выключена (в режиме ожидания)
■	<b>Не горит</b>	Выключатель питания выключен

#### Подсказка

Перед использованием беспроводного контроллера его необходимо зарегистрировать (создать пару) в системе (▶▶ стр. 49).

### Выключение системы

Для выключения системы выберите  (Отключить систему) в разделе  (Пользователи) главного меню.

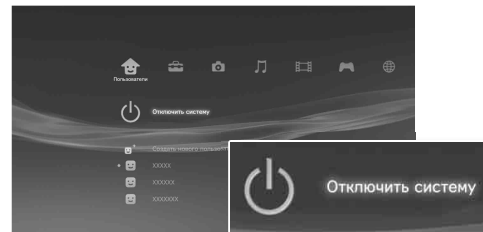

#### Примечание

Не используйте для отключения системы выключатель питания, расположенный на задней панели системы, если индикатор питания постоянно горит или мигает зеленым – это может привести к потере или повреждению данных или повреждению системы.

#### Подсказки

- Для отключения системы нажмите кнопку питания на передней панели системы и удерживайте до появления звукового сигнала (около 2 секунд). Не удерживайте кнопку питания нажатой более 10 секунд – при этом будет отключено питание системы, что может привести к потере или повреждению данных или повреждению системы.
- Если вы не собираетесь использовать систему в течение длительного времени, убедитесь, что индикатор питания светится красным, а затем используйте для отключения питания системы выключатель питания на задней панели системы.



# 04 Основные операции

## Использование беспроводного контроллера

### Подготовка к использованию

Чтобы использовать беспроводной контроллер, сначала необходимо зарегистрировать или "подключить" контроллер к системе PS3™ и назначить номер контроллеру.

Шаг 1. Подключите контроллер к системе.

- При использовании в первый раз
- При использовании с другой системой PS3™



Шаг 2. Назначьте номер контроллера.

При каждом включении системы

### Шаг 1. Подключите контроллер к системе

При первом использовании контроллера или при использовании его с другой системой PS3™ сначала необходимо подключить устройства. Если включить систему и подсоединить контроллер с помощью кабеля USB, подключение выполнится автоматически.



### Шаг 2. Назначьте номер контроллера

При каждом включении системы необходимо назначать номер контроллеру.

Нажмите кнопку PS.

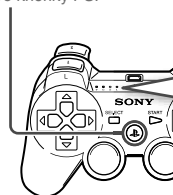

Все индикаторы портов будут мигать.

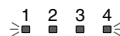

Если для контроллера был назначен номер, индикаторы портов для назначенного номера будут постоянно гореть красным.

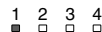

Можно подключить до 7 контроллеров одновременно. Номер контроллера указывается над индикаторами портов. Для номеров 5-7 сложите номера горящих индикаторов.

Пример: был назначен номер контроллера 5.

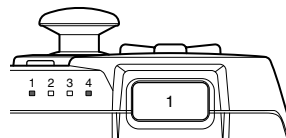

### Подсказки

- Подключение и назначение номеров контроллеров можно выполнять только при включенной системе (когда индикатор питания постоянно горит зеленым).
- Когда подключенный контроллер используется с другой системой PS3™, выполняется отключение от исходной системы. Снова подключите контроллер к системе, если он использовался с другой системой.
- Если контроллер или система выключены, индикаторы портов на контроллере выключатся и назначенный номер будет отменен.

# Основные операции

## Использование беспроводного контроллера

### Использование контроллера по беспроводной сети

Если отключить кабель USB, можно будет использовать контроллер по беспроводной сети. Для использования контроллера по беспроводной сети необходимо зарядить его батарею.

#### Подсказки

- Кабель USB может быть подключен или отключен, когда контроллер и система включены.
- Если контроллер не работает, нажмите кнопку PS и еще раз назначьте номер контроллера.

### Зарядка контроллера

Когда система включена (индикатор питания горит зеленым), подключите контроллер к системе с помощью кабеля USB. Индикаторы портов контроллера начнут медленно мигать, и начинается зарядка.

По завершении зарядки индикаторы портов перестанут мигать.

#### Подсказки

- Контроллер можно использовать во время зарядки.
- Выполняйте зарядку при температуре от 10°C до 30°C. При других условиях зарядка может занять больше времени.

### Уровень заряда батареи

Если нажать и удерживать кнопку PS более одной секунды, можно увидеть уровень заряда батареи на экране.

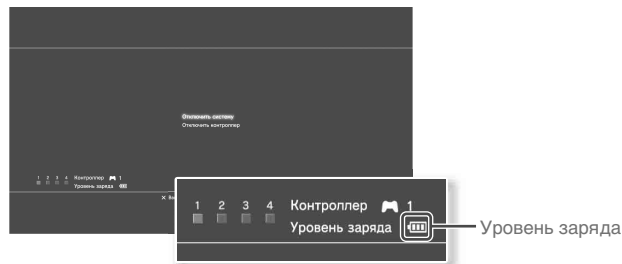

	Батарея полностью заряжена.
	Батарея начала разряжаться.
	Низкий уровень заряда батареи.
	Батарея полностью разряжена. Индикаторы портов контроллера быстро мигают. Зарядите контроллер.

#### Подсказка

В зависимости от условий использования оставшийся уровень заряда может отображаться неправильно и время работы батареи может отличаться.

# 05 Основные операции

## Воспроизведение данных

### Blu-ray Disc (BD)/DVD/CD

#### 1 Вставьте диск.

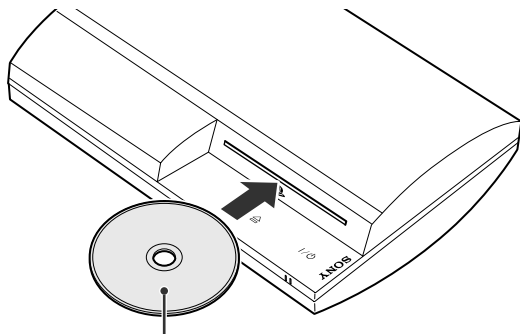

Установите диск стороной с этикеткой вверх.

#### Примечания

- Воспроизведение дисков, не совместимых с системой, невозможно. Подробную информацию см. в документе "Безопасность и поддержка".
- Для воспроизведения имеющихся в продаже видеодисков BD в некоторых случаях может потребоваться обновление ключа кодировки\*. Ключ кодировки можно обновить при обновлении системного программного обеспечения (\*\*► стр. 62).
- \* Ключ AACС (Система управления расширенным доступом)

#### 2 Значок отобразится в главном меню, и начнется воспроизведение диска.



Если воспроизведение диска не начнется автоматически, выберите значок диска в главном меню и нажмите кнопку  $\otimes$ .

### Извлечение диска

Остановите воспроизведение и нажмите кнопку извлечения диска.

#### Подсказка

Для получения инструкций о выходе из игры см. раздел "Игры" (\*\*► стр. 53).

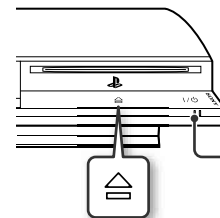

Индикатор извлечения диска

Кнопка извлечения диска

EN

RU

# Основные операции

## Воспроизведение данных

### Устройства USB

Нельзя подключить внешние устройства, например, устройства, совместимые с устройствами-накопителями USB, с помощью кабеля USB. Устройство можно подключить, когда система включена. См. также инструкции, прилагающиеся к устройству.

#### 1 Подключите устройство USB.

В главном меню отобразится значок.

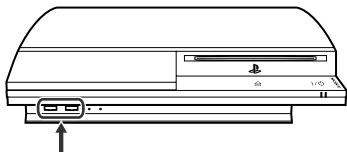

Внешнее устройство, например, цифровая фотокамера

#### 2 Выберите значок и нажмите кнопку .

Отобразятся воспроизводимые данные.

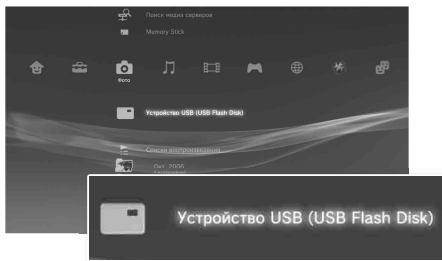

### Примечания

- Не отключайте устройства USB и не выключайте систему во время сохранения, загрузки или удаления данных. Это может привести к потере или повреждению данных.
- При использовании флэш-накопителя USB с переключателем защиты от записи не перемещайте переключатель, когда устройство подключено к системе. Это может привести к потере или повреждению данных.

### Поддерживаемые форматы файлов

Данная система поддерживает следующие форматы файлов: ATRAC, MP3, AAC, JPEG и MPEG-4. Для получения последней информации см. интерактивное руководство пользователя (►► стр. 61).

### Подсказки

- В столбце совместимой категории отображаются только файлы, которые можно воспроизводить или просматривать с помощью системы PS3™ (пример: данные изображений отображаются в категории "Фото").
- В зависимости от носителя может отображаться только часть папок на носителе. При выборе в меню параметров пункта "Отображать все" (►► стр. 35) будут отображаться все папки, сохраненные на носителе.

### Примечание

Следует по возможности периодически выполнять резервное копирование данных на жестком диске во избежание потери или повреждения. Если вследствие каких-либо причин произошла потеря или повреждение программного обеспечения или данных, восстановить программное обеспечение или данные не удастся. Компания SCEE не несет ответственности за любую потерю или повреждение данных, файлов или программного обеспечения.

# 06 Игра Игры

## Игры, которые работают на данной системе

Программное обеспечение формата PLAYSTATION®3	Работает на этой системе
Программное обеспечение формата PlayStation®	Работает на этой системе, но может функционировать некорректно
Программное обеспечение формата PlayStation®2	Не работает на этой системе

## Запуск/выход из игры

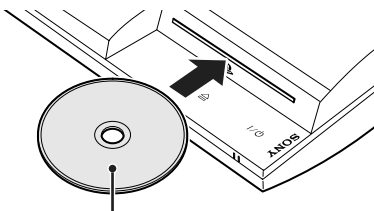

### Запуск игры

Когда пользователь вставляет диск, игра начинается автоматически.



Установите диск стороной с этикеткой вверх.



### Выход из игры

Затем выберите  (Игра) →  (Выйти из игры) в главном меню, чтобы выйти из игры.

### Подсказка

Для некоторых типов программного обеспечения, например, программного обеспечения формата PlayStation®,  (Выйти из игры) может не отображаться при нажатии кнопки PS. В таком случае выберите вариант "Выйти из игры" в меню на экране.



## Настройки контроллера

Чтобы изменить настройки контроллера, выберите  (Настройки) →  (Настройки дополнительных устройств) в главном меню.



<b>Назначить контроллеры снова</b>	Если в программном обеспечении указан требуемый порт или номер контроллера, вы можете использовать эти данные, чтобы назначить соответствующий порт или номер контроллера.*
<b>Функция вибрации контроллера</b>	Для функции вибрации можно установить значение "Включить" или "Выключить". По умолчанию эта функция включена.

\* В данной системе невозможно назначить порт контроллера 2-D.

### Подсказка

Вы можете изменить настройки контроллера в ходе игры, нажав кнопку PS. Выберите  (Настройки дополнительных устройств) в разделе  (Настройки) на экране ХМВ или выберите "Настройки контроллера" на открывшемся экране.

## Сохраненные данные для программного обеспечения формата PS3™

Сохраненные данные для программного обеспечения формата PS3™ сохраняются на жестком диске системы. Данные отображаются в разделе  (Игра) →  (Управление сохраненными данными).

EN

RU

### Сохраненные данные для программного обеспечения формата PlayStation®

Для сохранения данных из программного обеспечения формата PlayStation® необходимо создать внутреннюю Memory Card на жестком диске и назначить соответствие карт гнездам.

#### Шаг 1. Создайте внутреннюю Memory Card.

Создайте внутреннюю Memory Card на жестком диске в качестве замены используемой Memory Card.



#### Шаг 2. Назначьте гнездо.

Вставьте внутреннюю Memory Card во внутреннее гнездо жесткого диска вместо гнезда MEMORY CARD.

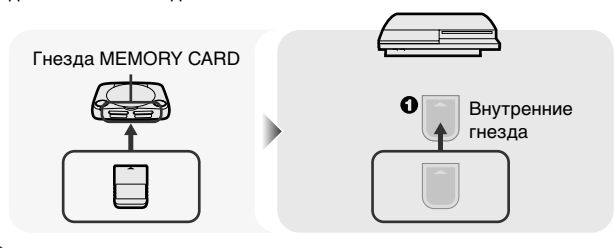

#### Примечание

Данная система не поддерживает воспроизведение программного обеспечения формата PlayStation®2. Даже если создать внутреннюю Memory Card для программного обеспечения формата PlayStation®2, ее невозможно будет использовать для игровых программ.

#### Шаг 1. Создайте внутреннюю Memory Card

- 1 Выберите (Управление Memory Card (PS/PS2)) в разделе (Игра) главного меню и нажмите кнопку .

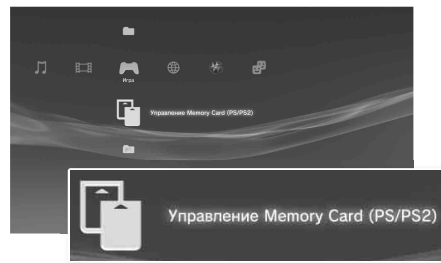





- 2 Выберите (Создать новую внутреннюю Memory Card), а затем нажмите кнопку .
- 3 Выберите "Внутренняя Memory Card (PS)", а затем нажмите кнопку .

Назначьте наименование внутренней Memory Card и сохраните ее.

#### Подсказка

Даже если на Шаге 3 создать "Внутренняя Memory Card (PS2)", ее невозможно будет использовать для воспроизведения игрового программного обеспечения формата PlayStation®2.

## Шаг 2. Назначьте гнездо

- 1 Выберите  (Управление Memory Card (PS/PS2)) в разделе  (Игра) главного меню и нажмите кнопку .
  - 2 Выберите внутреннюю Memory Card, которую необходимо использовать, и нажмите кнопку .
- Назначьте гнездо.

### Примечания

- В зависимости от программного обеспечения гнезда могут быть назначены предварительно. Для получения подробной информации см. инструкции, прилагаемые к программному обеспечению.
- Гнезда можно назначить во время игры. Нажмите кнопку PS на беспроводном контроллере, а затем выберите "Назначить гнезда" на отображающемся экране.

## Использование данных, сохраненных на Memory Card

Данные, сохраненные на Memory Card (8 Мб) (для PlayStation®2) или на Memory Card, можно скопировать на жесткий диск с помощью адаптера Memory Card (продается отдельно).

### Примечание

Даже если сохраненные данные программного обеспечения формата PlayStation®2 скопированы на жесткий диск, невозможно запустить игровые программы с помощью этих сохраненных данных.

- 1 Выберите  (Управление Memory Card (PS/PS2)) в разделе  (Игра) главного меню и нажмите кнопку .
  - 2 Подключите адаптер Memory Card к системе и вставьте Memory Card.  
Отобразится значок  (Memory Card (PS)) или  (Memory Card (PS2)).
  - 3 Выберите сохраненные данные, которые требуется скопировать, и нажмите кнопку .
  - 4 Выберите "Копировать", а затем нажмите кнопку .
- Для завершения операции выполните инструкции, которые отображаются на экране.

### Подсказки

- Данная система может выполнять копирование сохраненных данных программного обеспечения формата PlayStation®2, но запустить программу в формате PlayStation®2 на данной модели системы невозможно.
- Если копируется большой объем данных, система автоматически создаст несколько внутренних Memory Card (PS).
- Данные, сохраненные на жестком диске, можно скопировать на Memory Card (8 Мб) (для PlayStation®2), Memory Card или устройство-накопитель USB (флэш-накопитель USB и т. д). Выберите сохраненные данные, а затем выберите команду "Копировать" в меню параметров (\*\*▶ стр. 35).
- Некоторые сохраненные данные могут иметь ограничения на копирование. В этом случае выберите "Переместить" на шаге 4. Сохраненные данные будут перемещены на жесткий диск и удалены с Memory Card.

# 07 Сеть

## Настройка сети

### Использование проводного соединения

В следующих инструкциях описывается подключение к Интернету с помощью кабеля Ethernet (имеется в продаже).

### Пример конфигурации проводной сети

Конфигурация сети и способ подключения могут различаться в зависимости от используемого оборудования и сетевого окружения.

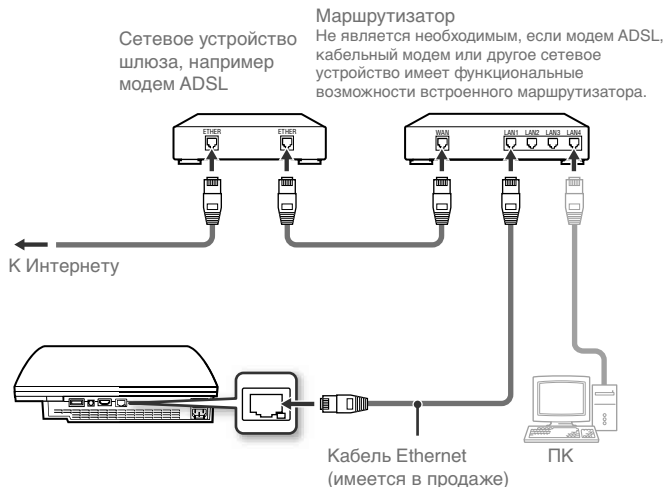

#### Подсказка

Маршрутизатор - это устройство, позволяющее одновременно подключать несколько устройств к одной линии Интернета. Маршрутизатор необходим для одновременного подключения к Интернету компьютера и системы PS3™ с использованием одного Интернет-соединения.



### Подготовка необходимых элементов

Для проводного подключения системы к Интернету необходимо следующее.

- Широкополосное подключение к Интернету
- Сетевое устройство шлюза, например модем ADSL
- Кабель Ethernet (имеется в продаже)

### Установка Интернет-соединения

Параметры соединения с Интернетом зависят от сетевого окружения и используемых устройств. Следующая процедура описывает стандартное подключение.

- 1 Подключите к системе имеющийся в продаже кабель Ethernet.
- 2 Выберите  (Настройки сети) в разделе  (Настройки) в главном меню, а затем нажмите кнопку .

Когда отобразится сообщение о том, что подключение к Интернету будет прервано, выберите "Да", а затем нажмите кнопку .



### 3 Выберите "Простые", а затем нажмите кнопку ►.

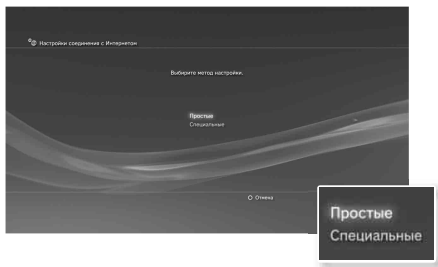

После проверки конфигурации сети отображается список настроек.

<b>Простые</b>	Базовые настройки будут установлены автоматически.
<b>Специальные</b>	Информацию о настройках можно ввести вручную. Для получения информации о настройках см. инструкции, предоставленные поставщиком услуг Интернета, или инструкции, прилагаемые к сетевому устройству.

### 4 Проверьте настройки, затем нажмите кнопку ⊗.

Для получения подробной информации о настройках сети см. интерактивное руководство пользователя (\*\*► стр. 61).

#### Подсказка

В зависимости от конфигурации сети во время этой процедуры могут отображаться экраны настройки таких параметров, как PPPoE, прокси-сервер, IP-адрес. В этом случае см. инструкцию, предоставленную вашим поставщиком Интернет-услуг, для установки требуемых параметров.

### Использование беспроводного соединения (только для моделей с возможностью подключения к беспроводной локальной сети)

В следующих инструкциях описывается подключение к Интернету при использовании проводного соединения.

### Пример конфигурации беспроводной сети

Конфигурация сети и способ подключения могут различаться в зависимости от используемого оборудования и сетевого окружения.

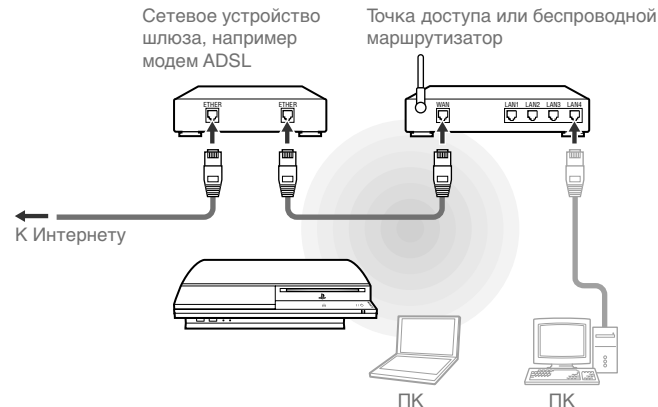

#### Подсказки



- Точка доступа - это устройство, используемое для беспроводного подключения к сети.
- Беспроводной маршрутизатор - это устройство, добавляющее маршрутизатору функцию точки доступа. Маршрутизатор необходим для одновременного подключения к Интернету компьютера и системы PS3™ с использованием одного Интернет-соединения.

### Подготовка необходимых элементов

Для установки беспроводного подключения системы к Интернету необходимо следующее.

- Широкополосное подключение к Интернету
- Сетевое устройство шлюза, например модем ADSL
- Точка доступа или беспроводной маршрутизатор
- Информация о настройках точки доступа (SSID, WEP-ключ, WPA-ключ)



### Подсказки

- SSID, WEP-ключ и WPA-ключ - это типы информации по безопасности, которая требуется при подключении к точке доступа.
- При беспроводном подключении к Интернету могут возникать помехи в зависимости от условий использования беспроводного сетевого устройства. Если скорость передачи данных Интернета низкая или беспроводной контроллер работает ненадлежащим образом, подключитесь к Интернету с помощью кабеля Ethernet (имеется в продаже).
- В зависимости от используемой точки доступа при подключении к Интернету может потребоваться ввести MAC-адрес системы. MAC-адрес системы можно найти, выбрав  (Настройки) →  (Настройки системы) → "Информация о системе".

### Установка Интернет-соединения

Параметры соединения с Интернетом зависят от сетевого окружения и используемых устройств. Следующая процедура описывает стандартное подключение.

**1** Убедитесь, что кабель Ethernet не подключен к системе.

**2** Выберите  (Настройки сети) в разделе  (Настройки) в главном меню, а затем нажмите кнопку .

Когда отобразится сообщение о том, что подключение к Интернету будет прервано, выберите "Да", а затем нажмите кнопку .

**3** Выберите "Простые", затем нажмите кнопку .



Простые	Базовые настройки будут установлены автоматически.
Специальные	Информацию о настройках можно ввести вручную. Для получения информации о настройках см. инструкции, предоставленные поставщиком услуг Интернета, или инструкции, прилагаемые к сетевому устройству.

#### 4 Выберите "Беспроводное" и нажмите кнопку ►.

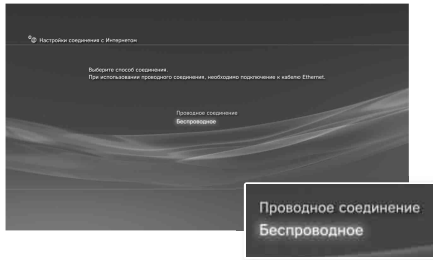

#### 5 Выберите "Сканировать" и нажмите кнопку ►.

Система выполнит поиск точек доступа в пределах диапазона и отобразит их в списке.

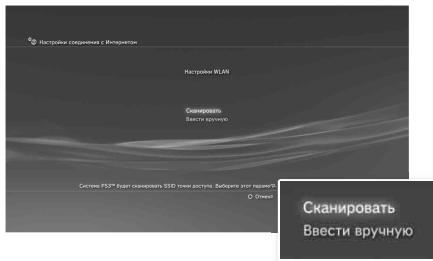

#### 6 Выберите точку доступа, которую необходимо использовать, и нажмите кнопку ⊗.

Идентификатор SSID - это код или имя, назначенное для точки доступа. Если идентификатор SSID неизвестен или не отображается, обратитесь к специалисту, который устанавливал или обслуживает данную точку доступа.

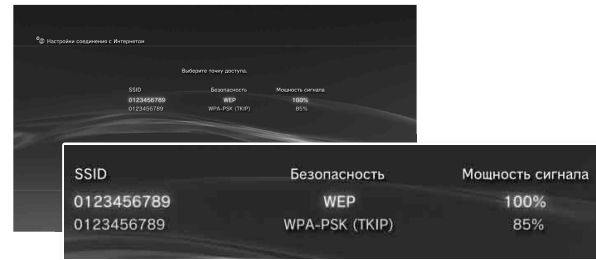

#### 7 Подтвердите идентификатор SSID для точки доступа и нажмите кнопку ►.

EN

RU

### 8 Выберите необходимые настройки безопасности и нажмите кнопку ►.

Настройки безопасности различаются в зависимости от используемой точки доступа. Для получения информации о необходимых настройках безопасности обратитесь к специалисту, который устанавливал или обслуживает данную точку доступа.

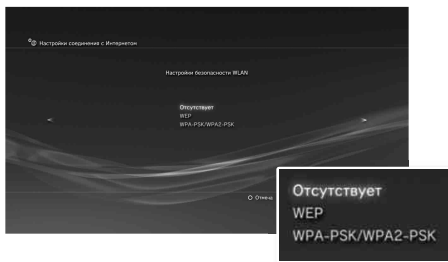

### 9 Введите ключ шифрования и нажмите кнопку ►.

Вместо каждого введенного символа в поле ввода ключа будет отображаться звездочка (\*). Если ключ неизвестен, обратитесь к специалисту, который устанавливал или обслуживает данную точку доступа.

После завершения ввода ключа шифрования и проверки конфигурации сети отобразится список настроек.

### 10 Проверьте настройки, затем нажмите кнопку ⊗.

Для получения подробной информации о настройках сети см. интерактивное руководство пользователя (\*\*► стр. 61).

#### Подсказка



В зависимости от конфигурации сети во время этой процедуры могут отображаться экраны настройки таких параметров, как PPPoE, прокси-сервер, IP-адрес. В этом случае см. инструкцию, предоставленную вашим поставщиком Интернет-услуг, для установки требуемых параметров.

# 08 Сеть

## Подключение к Интернету

Если настройки сети выполнены, при включении система PS3™ автоматически подключится к Интернету. Соединение будет активным, пока система будет находиться во включенном состоянии.

### Использование Веб-браузера

**1** Выберите  (Веб-браузер) в пункте  (Сеть) главного меню, а затем нажмите кнопку .

Откроется Веб-браузер. При загрузке страницы отображается значок активности.

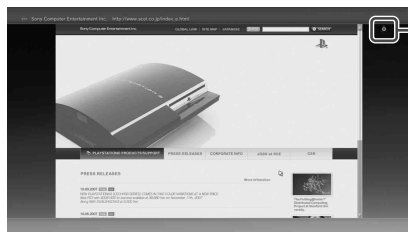



Значок активности

### Основные операции Веб-браузера

Кнопки направлений	Перемещение указателя на ссылку.
Правый джойстик	Прокрутка в нужном направлении.
Кнопка L1	Возврат к предыдущей странице.
Кнопка START	Ввод адреса.
Кнопка 	Переключение между режимами отображения и скрытия меню.

### Просмотр руководства пользователя





С помощью Веб-браузера можно просмотреть интерактивное руководство пользователя для системы PS3™. Выберите  (Сетевое руководство по эксплуатации) в пункте  (Сеть) главного меню, а затем нажмите кнопку .

#### Руководство пользователя системы PLAYSTATION®3

адрес: [eu.playstation.com/manuals](http://eu.playstation.com/manuals)

Это руководство можно также просмотреть с помощью Веб-браузера ПК.

### Создание учетной записи PLAYSTATION®Network

При создании учетной записи PLAYSTATION®Network можно общаться с друзьями, используя функцию  (Друзья), или загружать игры и видеозаписи из  (PLAYSTATION®Store). Перейдите к параметру  (PLAYSTATION®Network), выберите  (Зарегистрируйтесь в PLAYSTATION®Network), а затем нажмите кнопку . Отобразится экран создания учетной записи.

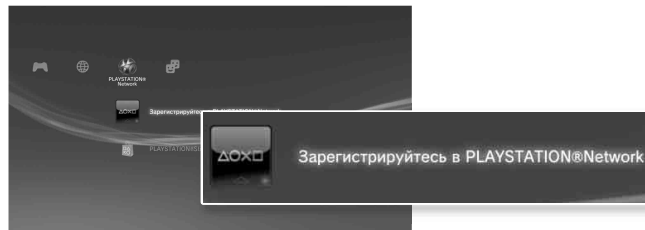

#### Подсказки

- Для создания учетной записи требуется Интернет-соединение.
- Материалы службы PLAYSTATION®Network могут различаться в зависимости от региона.

EN

RU

# 09 Обновления

## Обновления системы PS3™

С помощью обновления системного программного обеспечения PS3™ можно добавлять функции и/или пакеты исправлений системы безопасности. Чаще выполняйте обновление системы для использования самой последней версии системного программного обеспечения. Для получения новейшей информации об обновлениях посетите веб-сайт <http://eu.playstation.com/ps3>.

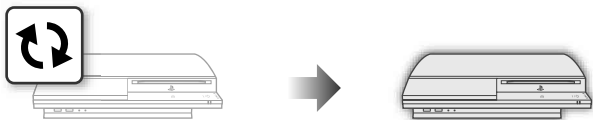



Используйте данные для обновления, чтобы заменить существующее системное программное обеспечение.

Системное программное обеспечение будет обновлено.

### Примечания

- В процессе обновления не выключайте систему и не извлекайте носитель. Если отменить обновление до его завершения, это может привести к повреждению системного программного обеспечения, а также к возникновению необходимости ремонта или замены системы.
- Во время обновления кнопка питания, расположенная на передней панели системы, и кнопка PS, расположенная на контроллере, не работают.
- Некоторые игры невозможно запустить без предварительного обновления программного обеспечения.
- После обновления программного обеспечения нельзя вернуться к его предыдущей версии.

### Проверка версии системного программного обеспечения

Можно проверить информацию о версии системного программного обеспечения, выбрав  (Настройки) ⇒  (Настройки системы) ⇒ "Информация о системе". Текущая версия отображается в поле "Системное программное обеспечение".

### Способы обновления



Обновление можно выполнить одним из следующих способов.

#### Сетевое обновление

Можно выполнить обновление, загрузив данные обновления из Интернета. Автоматически загружается самое последнее обновление.

Выберите  (Настройки) ⇒  (Обновление системы) ⇒ "Сетевое обновление".

#### Обновление с помощью носителя

Можно выполнить обновление с помощью данных обновления, сохраненных на флэш-накопителе USB или на другом носителе. Выберите  (Настройки) ⇒  (Обновление системы) ⇒ "Обновление с носителя информации".

#### Обновление с помощью дискового носителя

Данные обновления могут также содержаться на некоторых игровых дисках и на других дисковых носителях. При воспроизведении диска, содержащего данные обновления, отобразится экран, который поможет провести процесс обновления.

#### Подсказка



Если не удалось выполнить обновление любым из описанных выше способов, обратитесь в соответствующую службу технической поддержки, адрес которой можно найти в каждом руководстве по программному обеспечению PLAYSTATION®3.

# 10 Настройки безопасности

## Установка уровня родительского контроля

Система PS3™ включает функцию родительского контроля. Эту функцию можно использовать, чтобы установить пароль и ограничить воспроизведение материалов, для которых выбран уровень родительского контроля (игры, видео и другие материалы). Если установить уровень родительского контроля для системы, можно предотвратить воспроизведение материалов, не предназначенных для детей.

### Изменение настроек безопасности

Можно установить уровень родительского контроля для игр, дисков Blu-ray или другого содержимого, выбрав  (Настройки) →  (Настройки безопасности).

Для изменения настроек родительского контроля требуется пароль. Можно установить пароль, выбрав  (Настройки безопасности) → "Изменить пароль". Пароль "0000" задан в настройках по умолчанию.

### Уровни родительского контроля для игр

Можно установить уровень родительского контроля для игр, выбрав  (Настройки безопасности) → "Родительский контроль". Можно выбрать значение "Выключить" или один из 11 уровней.

<b>Выключить</b>	Воспроизведение любых материалов независимо от уровня родительского контроля.
11-1	Установите уровень родительского контроля в виде числа. Чем меньше число, тем строже ограничения.

Комбинация уровней родительского контроля, установленных в системе PS3™ и для материалов, определяет доступ для воспроизведения материалов.

Пример: если в системе установлен уровень родительского контроля "7", то можно воспроизводить материалы с уровнем от "1" до "7".

Для получения дополнительных сведений об уровнях родительского контроля и соответствующих возрастным группам посетите веб-сайт [eu.playstation.com](http://eu.playstation.com) или обратитесь к руководству по программному обеспечению.

### Другие настройки безопасности

Можно установить ограничения родительского контроля для материалов помимо игр, выбрав  (Настройки безопасности), как описано ниже.

<b>Уровень родительского контроля BD</b>	При воспроизведении BD с использованием настроек родительского контроля установите ограничения на воспроизведение, задав возраст. Чем меньше число, тем строже ограничения.
<b>Родительский контроль DVD</b>	При воспроизведении DVD с использованием настроек родительского контроля установите ограничения на воспроизведение, задав уровень. Можно выбрать значение "Выключить" или один из восьми уровней. Чем меньше число, тем строже ограничения.
<b>Контроль запуска Веб-браузера</b>	Задайте ограничение на запуск Веб-браузера, установив пароль.

### Подсказка

Параметры меню настроек безопасности могут различаться в зависимости от версии используемого программного обеспечения. Для получения последней информации см. интерактивное руководство пользователя (⇨ стр. 61).

EN

RU

## Использование экранной клавиатуры

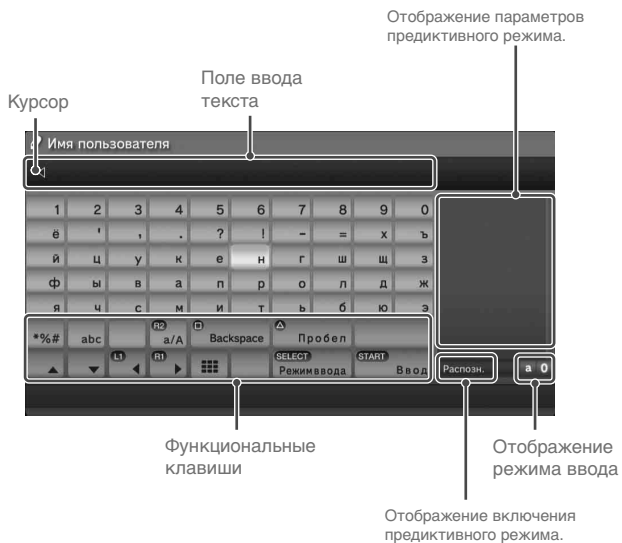

### Список клавиш

Отображаемые клавиши могут различаться в зависимости от режима ввода и других условий.



Клавиши	Назначение
Разрыв строки	Разрыв строки
▲ ▼ L1 R1	Перемещение курсора
Backspace	Удаление символов слева от курсора
Пробел	Пробел
SELECT Режим ввода	Переключение режима ввода
START Ввод	Подтверждение введенных символов и выход из режима клавиатуры
☐	Переключение на миниатюрную клавиатуру
*%# / #/☐	Вставка символа или значка эмоции
abc / рУ / a/à / a/A	Переключение типа вводимых символов



### Ввод символов

При использовании предиктивного режима можно ввести несколько первых букв слова, после чего отобразится список наиболее часто используемых слов, которые начинаются с этих букв. Далее с помощью кнопок направлений можно выбрать нужное слово. После завершения ввода текста нажмите клавишу "Ввод" для выхода из режима клавиатуры.

#### Подсказки

- Для ввода текста используются языки, поддерживаемые системой. Язык системы можно установить, выбрав  (Настройки) ⇒  (Настройки системы) ⇒ "Язык системы".  
Пример. Если для параметра "Язык системы" установлено значение "Français", можно вводить текст на французском языке.
- Значки эмоций можно вводить только при создании сообщения с использованием функции  (Друзья).

### Использование внешней клавиатуры

Можно вводить символы, используя имеющуюся в продаже клавиатуру USB или клавиатуру с поддержкой Bluetooth®. Если во время отображения экрана ввода текста нажать любую клавишу на подключенной клавиатуре, для ввода текста можно будет использовать данную клавиатуру.

#### Подсказка

При использовании внешней клавиатуры невозможно использовать предиктивный режим.



---

"Blu-ray Disc" is a trademark.

HDMI, the HDMI logo and High-Definition Multimedia Interface are trademarks or registered trademarks of HDMI Licensing, LLC. Sony Computer Entertainment Inc. is an authorised licensee of the CompactFlash® registered trademark.

All other trademarks are the property of their respective owners.

---



4 - 1 1 7 - 1 3 3 - 6 1





SONY



COMPUTER  
ENTERTAINMENT®

[eu.playstation.com/ps3](http://eu.playstation.com/ps3)

---





", "PlayStation", "PLAYSTATION", "DUALSHOCK" and "   

" are registered trademarks of Sony Computer Entertainment Inc. Also, "PS3" and "" are trademarks of the same company.

"XMB" and "cross media bar" are trademarks of Sony Corporation and Sony Computer Entertainment Inc.

"SONY" and "

" are registered trademarks of Sony Corporation. Also "ATRAC" is a registered trademark or trademark of the same company.

", "PlayStation", "PLAYSTATION", "DUALSHOCK" и "   

" являются зарегистрированными товарными знаками Sony Computer Entertainment Inc. Кроме того, "PS3" и "" являются товарными знаками той же компании.

"XMB" и "cross media bar" являются товарными знаками Sony Corporation и Sony Computer Entertainment Inc.

"SONY" и "

" являются зарегистрированными товарными знаками Sony Corporation. "ATRAC" является зарегистрированным товарным знаком или товарным знаком той же компании.

---

Information about system functionality and images published in this document may vary from those for your PS3™ system, depending on the system software version in use.

Опубликованные в настоящем документе изображения и информация могут не относиться к вашей системе PS3™ в зависимости от используемой версии системного программного обеспечения.