

SONY®



GB

RU

Instruction Manual

Руководство по эксплуатации

SCPH-79008

PAL



Before using this product, carefully read this manual and retain it for future reference.

Перед началом эксплуатации внимательно прочитайте данное руководство и сохраните его для дальнейшего использования.

3-214-730-51(1)

WARNING

To reduce the risk of fire or electric shock, do not expose this apparatus to rain or moisture.

To prevent fire or shock hazard, do not place a container filled with liquids on top of the console.

To avoid electrical shock, do not open the cabinet. Refer servicing to qualified personnel only.

Caution

Use of controls or adjustments or performance of procedures other than those specified herein may result in hazardous radiation exposure.

The use of optical instruments with this product will increase eye hazard.

CLASS 1 LASER PRODUCT
LUOKAN 1 LASERLAITE
KLASS 1 LASERAPPARAT

This appliance is classified as a CLASS 1 LASER product under IEC60825-1: 2001.

Read carefully before operating your PlayStation®2 console

A few people may experience epileptic seizures when viewing flashing lights or patterns in our daily environment. These persons may experience seizures while watching TV or playing video games, including DVD videos or games played on the PlayStation®2 console. Players who have not had any seizures may nonetheless have an undetected epileptic condition. Consult your physician before operating the PlayStation®2 console if you have an epileptic condition or experience any of the following symptoms while watching TV programmes or playing video games: altered vision, muscle twitching, other involuntary movements, loss of awareness of your surroundings, mental confusion, and/or convulsions.

Some PlayStation® or PlayStation®2 format software titles may perform differently on this console than they do on previous PlayStation®2 or PlayStation® consoles, or may not perform properly on this console. For more information, visit our Web site at www.playstation.com



The manufacturer of this product is Sony Computer Entertainment Inc., 2-6-21 Minami-Aoyama, Minato-ku Tokyo, 107-0062 Japan. For any service or guarantee matters please refer to the addresses given in separate service or guarantee documents.

Table of contents

WARNING	2
Precautions	4

Preparation

Getting started	7
Part names	8
Connecting to a TV	9
Connecting digital audio equipment	12
Connecting the controller.....	12
Connecting the AC adaptor and AC power cord	13
Turning the console on and off	14

Games

Playing a game	15
Using Memory Cards	18

Audio CDs

Playing an audio CD	20
---------------------------	----

DVDs

Watching a DVD.....	22
Using the playback modes	26
Adjusting DVD player settings	28

Main menu

Displaying the main menu	35
Using the Browser screen	35
Using the System Configuration menu.....	36
Using the Version Information screen.....	39

Networking

Connecting to a network.....	42
Creating network settings	44

Additional information

Compatible software.....	45
Accessories	46
GUARANTEE.....	47
Specifications	47
Troubleshooting.....	49

GB

Precautions

This product has been designed with the highest concern for safety. However, any electrical device, if used improperly, has the potential for causing fire, electrical shock or personal injury. To help ensure accident-free operation, follow these guidelines:

- Observe all warnings, precautions and instructions.
- Stop use and unplug the AC power cord from the electrical outlet immediately if the device functions in an abnormal manner or produces unusual sounds or smells.
- Contact the appropriate PlayStation® customer service helpline which can be found within every PlayStation® and PlayStation®2 format software manual if the device does not operate properly.

Safety

- Do not remove the console exterior or disassemble the console. The laser beam emitted from the lens of this unit may be harmful to the eyes.
- Do not use the console near water.
- Keep the console and all connecting cords and cables out of the reach of children.
- Do not touch the plug of the AC power cord with wet hands.
- Do not touch the console or connected accessories during an electrical storm.
- Do not touch the console or AC adaptor for extended periods of time while the console is turned on as extended contact may cause low-temperature burns.
- Do not place the console and connected accessories on the floor or in a place where they may cause persons walking by to trip or stumble.
- Adjust the settings of the DVD player according to the instructions provided before playing a DVD. If the settings are not correct, a loud sound may be emitted, possibly injuring your ears or damaging the speakers.
- Do not touch a disc while it is spinning as personal injury or damage to the disc may result.
- Do not close the disc cover in a way that could pinch your hand or fingers as personal injury or damage to the console may result.

Health

- Stop using the console immediately if you experience any of the following symptoms. If the condition persists, consult a doctor.
 - Lightheadedness, nausea, or a sensation similar to motion sickness
 - Tired, uncomfortable or aching hands or arms
 - Tired, dry or aching eyes
- When operating the unit, play in a well-lit room and keep a safe distance from the TV screen.
- Avoid prolonged use of the console. Take a break of about 15 minutes during every hour of play.
- Do not use the console when you are tired or short of sleep.
- Listening to sound continuously for a long time with a high volume may adversely affect the ears. Be careful especially when using headphones. Adjust the volume so that surrounding sounds can be heard.

Use and handling

- Do not throw or drop the console or accessories, or expose them to strong physical shock.
- Do not place the console or accessories on surfaces that are unstable, tilted or subject to vibration.
- Do not expose the console or accessories to high temperatures, high humidity or direct sunlight (use in an environment where temperatures range from 5 °C to 35 °C).
- Do not place the console or accessories in locations subject to sudden temperature change (for example, changes of 10 °C per hour or more).
- Do not leave the console or accessories in a car with its windows closed (particularly in summer).
- Do not place the console in locations of poor ventilation such as small, enclosed areas, directly against a wall or on a thick carpet or bedding.
- Do not expose the console to dust, smoke or steam. This can cause the console to malfunction.
- Do not allow liquid or small particles to get into the console.
- Do not put any objects on the console.
- Do not touch, or insert foreign objects into the connectors of the console or accessories.
- Do not place the console close to magnetic fields produced by magnets or loudspeakers.
- Do not set the console other than in the vertical or horizontal position. When placing in the vertical position, use the Vertical Stand (for PlayStation®2) (sold separately) that is compatible with this console. Also, do not change the position while the console is turned on.
- Keep the system and accessories, including cable ties and fasteners, out of the reach of small children.

AC adaptor and AC power cord use

- To help ensure safe operation, regularly inspect the AC adaptor and AC power cord. If damaged, stop use immediately and contact the appropriate PlayStation® customer service helpline which can be found within every PlayStation® and PlayStation®2 format software manual.
- Do not use a power cord other than the supplied AC adaptor and AC power cord.
- Check that there is no dust or lint on the power plug before inserting into an electrical outlet. If the plug becomes dirty, wipe it off with a dry cloth before connecting.
- Unplug the AC power cord from the electrical outlet before cleaning or moving the console, or when you do not intend to use the console for an extended period of time.
When disconnecting, grasp the power cord by the plug and pull straight out of the electrical socket. Never pull by the cord and do not pull out at an angle.
- Do not connect the AC adaptor and/or AC power cord to a voltage transformer or inverter.

GB

Notes on safety when using the Analog Controller (DUALSHOCK®2)*

- Stop using the console immediately if you begin to feel tired or if you experience discomfort or pain in your hands or arms while operating the Analog Controller (DUALSHOCK®2). If the condition persists, consult a doctor.
- The Analog Controller (DUALSHOCK®2) is intended for use with the hands only. Do not bring it into contact with your head, face or the bones of any other part of the body.
- The vibration function of the Analog Controller (DUALSHOCK®2) can aggravate injuries. Do not use the vibration function if you have any ailment or injury to the bones, joints or muscles of your hands or arms. Note that some PlayStation®2 and PlayStation® format software titles set the vibration function to "On" by default. In most cases, the vibration function can be set to "Off" in the options menu of the software. Do not play such titles using the Analog Controller (DUALSHOCK®2) unless you have set the vibration function to "Off".
- Avoid prolonged use of the Analog Controller (DUALSHOCK®2). Take a break at about 30-minute intervals.

* These notes also apply to other controllers.

Connecting with a network cable

Do not connect network cables or telephone cords of the following types to the network connector:

- Standard residential telephone lines
- Network cables not appropriate for use with a 10Base-T/100Base-TX network
- Any ISDN (digital) compatible phone or data line
- PBX phone lines
- Other "unknown" types of telephone lines

Disc handling

- Do not touch the disc surface when handling a disc; hold it by the edges.
- Do not stick paper or tape onto discs and do not write on discs.
- Fingerprints, dust, dirt or scratches on the disc can distort the picture or reduce sound quality. Always handle carefully and make sure discs are clean before use.
- Do not leave discs near a heat source, in direct sunlight or in high humidity.
- Store discs in their cases when not in use.
- Clean discs using a soft cloth, lightly wiping from the centre outwards. Do not use solvents such as benzene, commercially available cleaners not intended for CDs or anti-static spray intended for vinyl LPs.
- Do not leave a disc in the console when moving or changing the position of the console.
- Do not use irregularly shaped discs (for example, heart- or star-shaped discs) or damaged, re-shaped or repaired discs.

Never disassemble the console or supplied accessories

Use the PlayStation®2 console and accessories according to the instructions in this manual. No authorisation for the analysis or modification of the console, or the analysis and use of its circuit configurations, is provided. There are no user-serviceable components inside the PlayStation®2 console. Disassembling the console will void the guarantee. Additionally, there is a risk of exposure to laser radiation as well as to electrical shock hazards.

When connecting the console to a plasma or projection* TV

Do not leave a still image on the TV screen for an extended period of time, as this may leave a faint image permanently on the screen.

* Except LCD screen types.

Note on safety when playing DVDs or CDs

If you set the volume too high, it may harm your hearing or damage the speakers. Exercise care when setting the volume.

Moisture condensation

If the console or disc is brought directly from a cold location to a warm one, moisture may condense on the lens inside the console or on the disc. Should this occur, the console may not operate properly. In this case, remove the disc and turn off and unplug the console. Do not put the disc back in until the moisture evaporates (this may take several hours). If the console still does not operate properly, contact the appropriate PlayStation® customer service helpline which can be found within every PlayStation® and PlayStation®2 format software manual.

Cleaning

- For safety reasons, before cleaning the console or connected accessories, 1) turn off the console, 2) disconnect the power plug for the console from the electrical outlet, and 3) remove the network cable from the network connector.
- When cleaning the console, use a soft, dry cloth. Do not use paint thinner, solvents, other chemicals or a chemically-treated dust cloth to clean the product.
- When dust accumulates in the console vents, remove the dust with a low-powered vacuum cleaner.
- Do not touch the lens located inside the disc cover. To help protect the lens from dust, keep the disc cover closed except when inserting or removing discs.

Exterior protection

To help prevent damage to the painted parts, follow the precautions below:

- Do not spill liquids such as alcohol, benzene, paint thinner or other chemicals on the product.
- Do not place any rubber, vinyl or plastic items on the painted surfaces for an extended period of time.

Getting started

Checking the package contents

Check that you have all of the following items. If any items are missing, contact the appropriate PlayStation® customer service helpline which can be found within every PlayStation® and PlayStation®2 format software manual.

- PlayStation®2 console...1

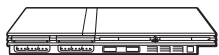

- Analog Controller (DUALSHOCK®2)...1



- AC adaptor...1



- AV Cable...1



- Euro-AV connector plug...1



- AC power cord...1



- Instruction Manual...1

Positioning the console

You can place the console in either the horizontal or vertical position.

Horizontal position

Set the console horizontally.

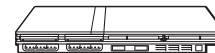

Vertical position

When setting the console in the vertical position, use the SCPH-70110 E Vertical Stand (for PlayStation®2) (sold separately).

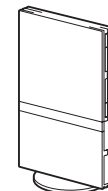

Note

Some Vertical Stands (for PlayStation®2) cannot be used with this model of the PlayStation®2 console (→ page 46). Choose the SCPH-70110 E when purchasing a Vertical Stand.

⚠ Caution

Do not place the console in locations where it may be exposed to the following conditions:

- Places subject to excessive cigarette smoke or dust. Cigarette smoke residue or dust build-up on the internal components, such as the lens, may cause the console to malfunction.
- Places subject to extreme temperatures, in direct sunlight, near a heat source, or in a car with its windows closed (particularly in summer). These conditions may warp the exterior of the console or cause the console to malfunction.
- Places close to magnetic fields, such as those produced by magnets or loudspeakers.
- Places subject to vibration.

Part names

PlayStation®2 console front

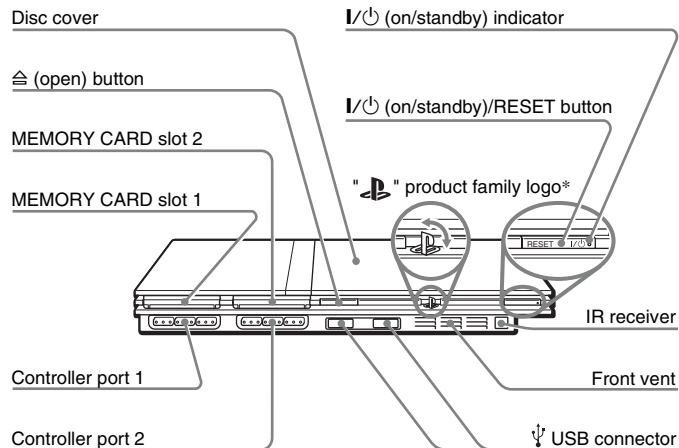

* The "PS" product family logo can be rotated to match the horizontal or vertical positioning of the console.

Note

You can connect USB devices that are compatible with the PlayStation®2 console. Note, however, that not all USB-compatible products work with the PlayStation®2 console. Refer to the instructions supplied with the device to be connected for more information.

PlayStation®2 console rear

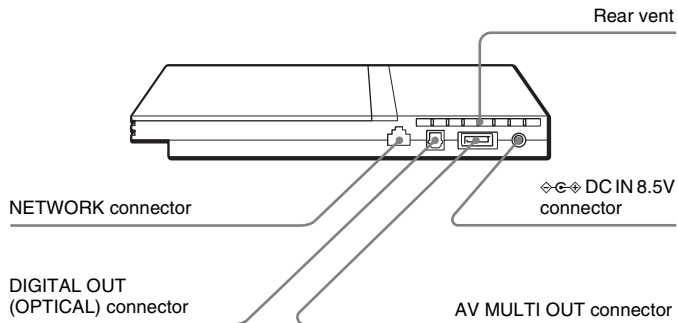

Note

For part names of the Analog Controller (DUALSHOCK®2), see "Using the Analog Controller (DUALSHOCK®2)" (→ page 17).

Connecting to a TV

Before connecting

- Do not plug the AC power cord for the console into the electrical outlet until you have made all other connections.
- Check that the TV is turned off.

Connecting to a TV using the supplied AV Cable

Connect the console to the TV as shown below.

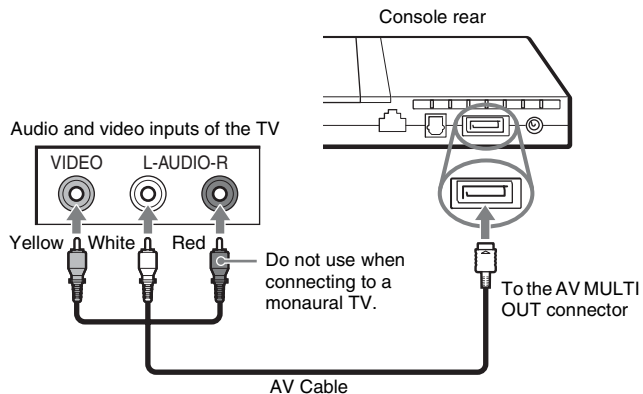

Caution

If you display a still image on a plasma or projection* TV screen for an extended period of time, "ghosting" may occur. This is a characteristic of these types of TVs. Static, non-moving images, such as console setting menus, DVD menus or paused images, may leave a faint image permanently on the TV screen if left on for an extended time. Refer to the instructions supplied with your TV for details.

* except those of LCD screen types

Note

The console can be connected to a VCR or an integrated TV/VCR. Note, however, that if you play a DVD with copy-protection encryption, picture quality may be reduced.

Connecting to a TV with a Euro-AV connector using the Euro-AV connector plug

Connect your PlayStation®2 console to the Euro-AV connector (SCART) on the TV using the Euro-AV connector plug and AV Cable making sure you match the colour-coded plugs of the AV Cable to the matching jacks of the connector plug.

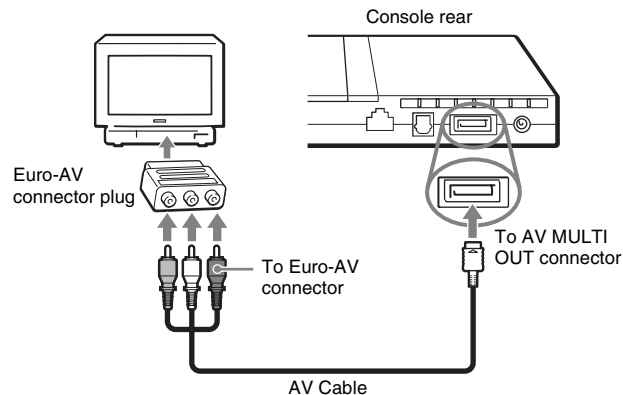

After connecting

Set your TV to the appropriate video input mode. Refer to the Instruction Manual of your TV.

When using cables sold separately

Picture quality differs depending on the type of cable used. Use the information below to determine the best connection method.

If you use a cable sold separately, refer to the instructions supplied with the cable.

TV	Cable type
A TV with S VIDEO inputs	S VIDEO Cable (SCPH-10480)
A TV without video inputs	RFU Adaptor (SCPH-10072 C)
A TV with Euro-AV (SCART) connector	Euro-AV Cable (SCPH-10142)
A TV with component video input connectors	Component AV Cable (SCPH-10490)

Picture quality scale

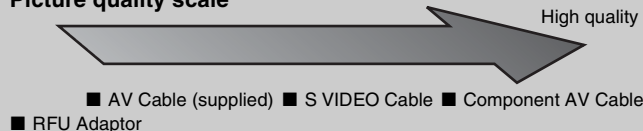

This scale is intended only as a reference. Depending on the product or condition of your TV, the picture quality may be different. When using the Euro-AV Cable, picture quality may vary depending on your TV's AV connection.

For optimum picture quality, connect your Euro-AV cable to an RGB-compatible socket on your TV. Refer to the instructions supplied with your TV for details.

Notes

- The DVD player's progressive scan mode is only available when playing a disc recorded in NTSC format, and viewed on a TV that supports progressive scan (480p).
- You cannot connect the console to a TV with component video inputs that are exclusively for HDTV use (Y Pb Pr). Refer to the instructions supplied with your TV for details.

Connecting digital audio equipment

By using a commercially available optical digital cable, you can enjoy surround sound with the effect of being in a movie theatre or a concert hall. When connecting the console to audio equipment with digital connectors, refer to the instructions supplied with the device to be connected.

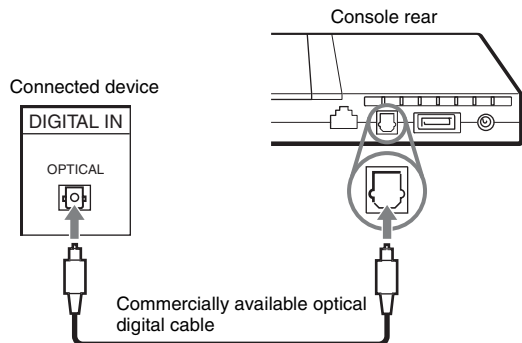

Notes

- If you connect the console to audio equipment using an optical digital cable, it may affect the audio output of some PlayStation®2 format software with the result that no sound is produced. If this happens, use a cable such as the supplied AV Cable and connect it to the console's AV MULTI OUT connector. Do not use an optical digital cable.
- After connecting digital audio equipment, set "Digital Out (Optical)" to "On" in the System Configuration menu. For details, see "Digital Out (Optical)" (→ page 37).

Connecting the controller

- 1 Insert the Analog Controller (DUALSHOCK®2) into a controller port of the console.

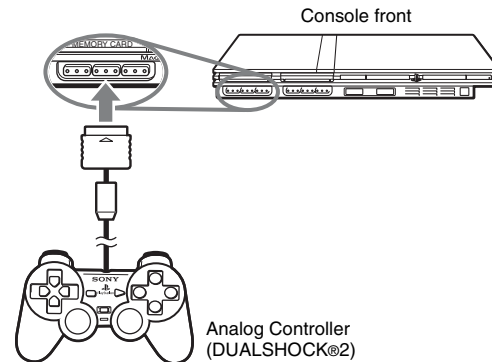

Note

Some software titles designate a specific controller port to be used. Refer to the instructions supplied with the software for details.

Connecting the AC adaptor and AC power cord

⚠ Warnings

- The socket-outlet shall be installed near the equipment and shall be easily accessible.
- Do not plug the AC power cord for the console into the electrical outlet until you have made all other connections.

1 Connect the AC power cord to the AC adaptor.

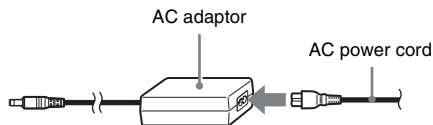

2 Plug the connector of the AC adaptor into the DC IN 8.5V connector on the console rear.

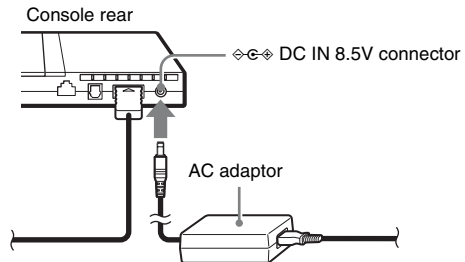

3 Plug the AC power cord into the electrical outlet.

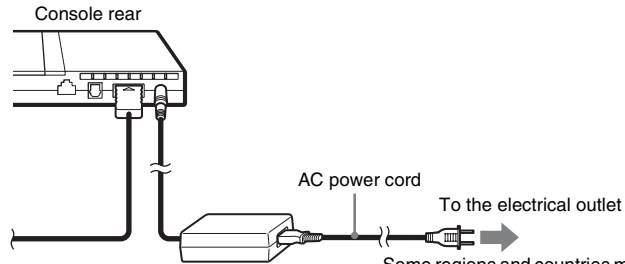

Some regions and countries may use a different electrical outlet plug from the one illustrated.

The I/⏻ (on/standby) indicator on the console front will light up in red to indicate that the console is in standby mode.

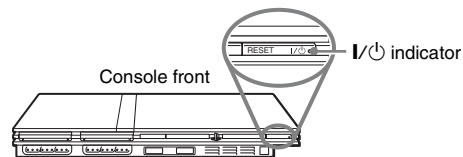

Turning the console on and off

Before turning on the console

Do not turn on the console until you have finished these steps. Refer to the instructions supplied with your TV for details.

- Turn on the TV.
- Change your TV setting to display output from the line to which the console is connected.

Turning on the console

- 1 Check that the I/⏻ (on/standby) indicator on the console front is lit up in red.**
- 2 Press the I/⏻ (on/standby)/RESET button on the console front.**

The I/⏻ indicator on the console front will turn green and output from the console will be displayed on the TV.

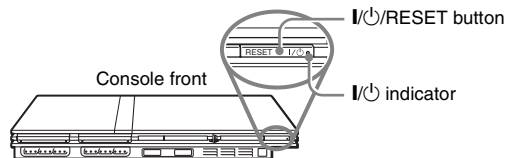

Notes

- The first time you turn on the console after purchase, screens for setting "Language", "Time Zone" and "Daylight Savings Time (Summer Time)" will be displayed. Follow the on-screen instructions to complete the settings.
- If you connect the console to a wide-screen TV, set "Screen Size" in the System Configuration menu (→ page 37).

Turning off the console

- 1 Press and hold the I/⏻/RESET button on the console front for more than a second.**

The I/⏻ indicator will turn red to indicate that the console has entered standby mode.

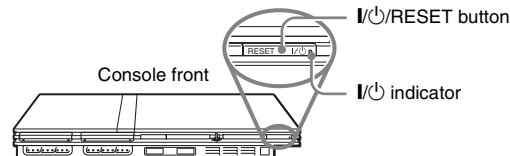

Warning

The power is not completely turned off when the console is in standby mode. If you do not plan to use the console for an extended period of time, unplug the AC power cord from the electrical outlet.

Playing a game

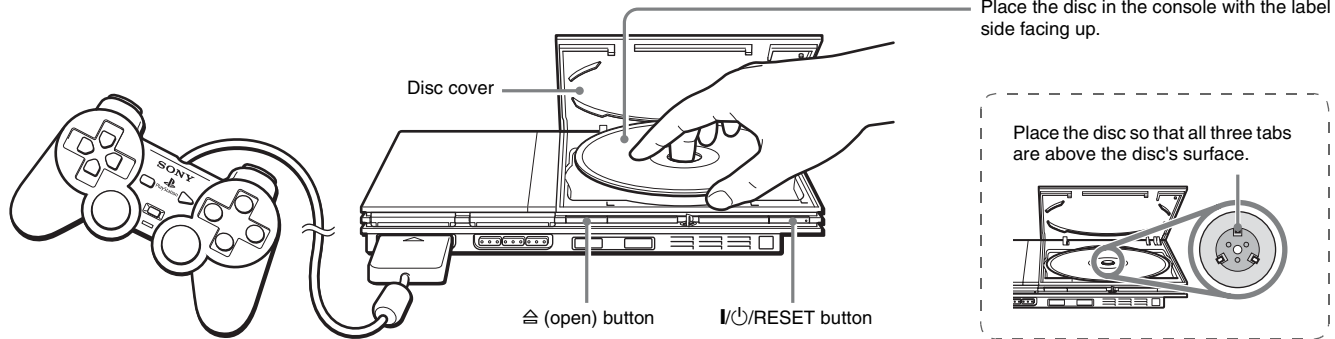

Before playing a game

Check that the connections to the TV and audio equipment are correct and that the precautions have been met.

- "Precautions" (→ page 4)
- "Connecting to a TV" (→ page 9)
- "Connecting the controller" (→ page 12)
- "Connecting the AC adaptor and AC power cord" (→ page 13)

Note

To play online games, you first need to connect to and set up a network. See "Connecting to a network" (→ page 42) for details.

Starting a game

- 1 Turn on the console (→ page 14).**
The main menu is displayed (→ page 35).
- 2 Press the ≡ (open) button on the console front.**
The disc cover opens.
- 3 Place the disc in the console.**
Set the disc in the disc holder with the label side facing up.

4 Close the disc cover.

Push the middle of the disc cover. After the disc cover is closed, the game will start.

Push the middle of the disc cover.

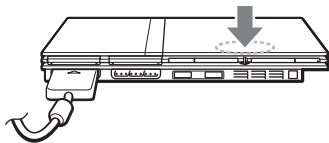

Notes

- You can also start a game from the Browser screen (→▶ page 35).
- If you turn on the console after inserting a disc, the game will start automatically.

To reset a game

Press the **I/⏻** (on/standby)/RESET button on the console front. Do not accidentally press the **I/⏻**/RESET button while playing a game, as doing so will cause the game to reset.

Ending a game

! Caution

When removing a disc, check that the disc has stopped completely. Do not touch the disc if it is spinning, as doing so may cause injury, damage to the disc or console malfunction.

1 Press the **⏏** button on the console front.

2 Remove the disc.

Hold down the black centre part of the console, and then lift the disc by the edges.

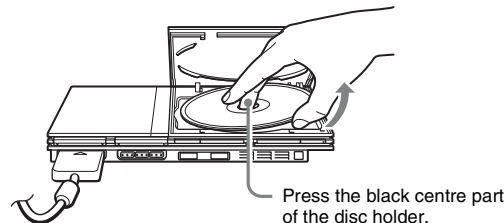

3 Close the disc cover.

4 Press the **I/⏻**/RESET button.

The main menu is displayed (→▶ page 35).

Changing game discs

1 Open the disc cover and remove the disc.

When removing a disc from the console, hold down the black centre part of the disc holder and then lift the disc by the edges.

2 Insert a disc.

3 Close the disc cover and reset the console.

The new game will start.

Note

You do not need to turn off the console when changing games.

Using the Analog Controller (DUALSHOCK®2)

The Analog Controller (DUALSHOCK®2) is equipped with a pressure-sensitive button function. It also has a vibration function.

Part names

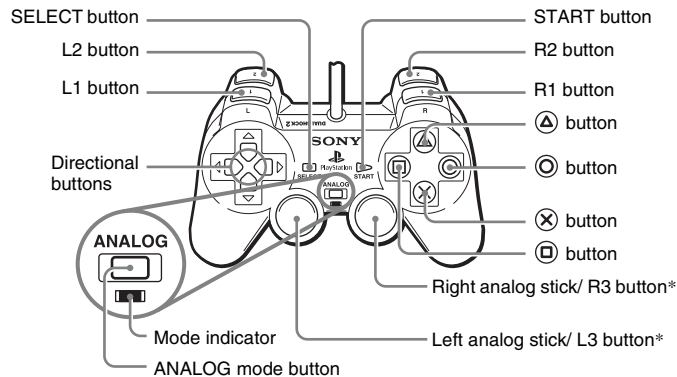

* The left and right analog sticks, or the L3 and R3 buttons, function only in analog mode (indicator: red).

* The L3 and R3 buttons function when the analog sticks are pressed.

Note

Before using the Analog Controller (DUALSHOCK®2), with the console turned on, rotate the left and right analog sticks once with your thumbs before starting a game. Do not twist the analog sticks, but rotate as if drawing a circle as shown in the diagram.

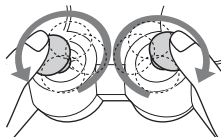

About mode switching

The ANALOG mode button can be used to switch between two modes. Switch to the appropriate mode for use. Note, however, that some software titles make this adjustment automatically.

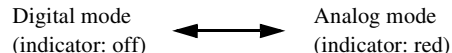

Notes

- When using the Analog Controller in digital mode, the left and right analog sticks do not function. Also, the pressure-sensitive button function is turned off.
- Depending on the software, you may not be able to switch modes even if you press the ANALOG mode button.

About analog controls

- When playing a PlayStation®2 format software title, you can use all buttons in analog mode except for the START, SELECT, L3 and R3 buttons.
- When playing a PlayStation® format software title, only the left and right analog sticks can be used in analog mode.

Note

Depending on the software, the buttons for use in analog mode may be limited. Refer to the instructions supplied with the software for details.

About the vibration function

The vibration function can be set to ON or OFF in the software options menu.

Note

Depending on the software, the vibration function may be set to "On" automatically.

About using the Analog Controller (DUALSHOCK®) (SCPH-110 E)

You can use the Analog Controller (DUALSHOCK®) (SCPH-110 E) with the PlayStation®2 console, but the functions of the buttons in analog mode may be different from those of the Analog Controller (DUALSHOCK®2). Only the left and right analog sticks can be used in analog mode.

Note

Not all PlayStation®2 format software titles support the use of the Analog Controller (DUALSHOCK®) (SCPH-110 E). The Analog Controller (DUALSHOCK®2) should be used in such cases.

Using Memory Cards

You can save and load game data using a Memory Card. You can also delete game data or copy game data from one Memory Card to another.

About Memory Card types

There are two types of Memory Cards. Select a Memory Card suitable for the software in use.

Memory Card type	Compatible software	Amount of memory
Memory Card (8MB) (for PlayStation®2) (SCPH-10020 E)	PlayStation®2 format software	Approx. 8 MB
Memory Card (SCPH-1020 E)	PlayStation® format software	15 memory blocks (approx. 120 KB)

Note

The Memory Card (8MB) (for PlayStation®2) uses "MagicGate", a technology that helps protect copyrighted content through data encryption and hardware authentication.

MAGIC GATE is a term of copyright protection technology developed by Sony Group.

MAGIC GATE does not guarantee compatibility with other products bearing the "MagicGate" trademark.

Inserting a Memory Card

Insert the Memory Card into a MEMORY CARD slot on the console front.

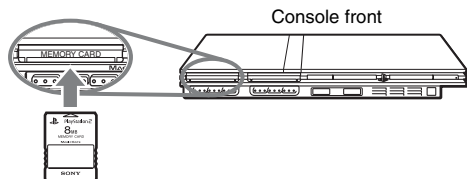

Note

Some software titles designate a specific MEMORY CARD slot to use. Refer to the instructions supplied with the software for details.

Saving or loading game data

Depending on the software, the procedure for saving or loading may vary. Refer to the instructions supplied with the software for details.

Copying or deleting game data

- 1 At the Browser screen (→ page 35), use the directional buttons to select the icon for the Memory Card you want to use for copying or deleting data and then press the (X) button.**
- 2 Select the icon for the data you want to copy or delete, and then press the (X) button.**

- 3 Select "Copy" or "Delete", and then press the (X) button.**

When copying game data, check that two Memory Cards are inserted in the console. If you have selected "Delete", skip to step 5.

- 4 Select the destination, and then press the (X) button.**

- 5 Select "Yes", and then press the (X) button.**

While copying or deleting data, do not remove the Memory Cards.

- 6 When copying or deleting is completed, press the (O) button.**

Notes

- To view information about a game data item, select the icon for the data and then press the (A) button to check the details.
- Compatibility between software and Memory Cards:
 - You cannot save or copy PlayStation®2 format software to a Memory Card (SCPH-1020 E).
 - You cannot save PlayStation® format game data to a Memory Card (8MB) (for PlayStation®2). You can, however, copy PlayStation® format game data from a Memory Card (SCPH-1020 E) to a Memory Card (8MB) (for PlayStation®2) for storage purposes. Note that such game data cannot be loaded directly from a Memory Card (8MB) (for PlayStation®2).

Playing an audio CD

Playing a CD

1 Turn on the console and insert the disc (→ page 15).

Follow steps 1 to 4 of "Starting a game".
The track numbers are displayed.

2 Using the directional buttons, select the track number you want to play and then press the (X) button.

Playback begins.

Notes

- If you turn on the console after inserting a disc, the track numbers are displayed automatically.
- You can also start playback from the Browser screen (→ page 35).

! Caution

To play an audio CD recorded in DTS format, you must connect a device with a DTS decoder to the DIGITAL OUT (OPTICAL) connector (→ page 12).
Note that an extremely loud noise may be emitted if the device does not have a DTS decoder or if it is connected to the AV MULTI OUT connector.

Operating the CD player during playback

Using the directional buttons, select the icon for the desired track and then press the (X) button.

Icon (button*)	Function
⏮ (L1 button)	Go to the beginning of the current or previous track
⏪ (L2 button)	Fast reverse
⏩ (R2 button)	Fast forward
⏭ (R1 button)	Go to the beginning of the next track
▶ (START button)	Start playback
⏸ (START button)	Pause playback
■ (SELECT button)	Stop playback

* You can operate directly by pressing the buttons of the Analog Controller (DUALSHOCK®2).

Note

You can also use the DVD Remote Control (for PlayStation®2) (sold separately).

Ending audio CD playback

1 Using the directional buttons, select ■ and then press the (X) button.

Playback stops. Press the ⏏ (open) button on the console front to remove the disc.

Playing in various modes

You can set for "Play Mode" and "Repeat".

Play Mode	Normal	Plays tracks as recorded on the CD
	Program	Plays tracks in a specified order
	Shuffle	Plays tracks in a random order
Repeat	Off	Does not play the CD repeatedly
	All	Plays all tracks repeatedly
	1	Plays a track repeatedly

- 1 At the Browser screen (→ page 35), use the directional buttons to select the audio CD icon and then press the Δ button.**

The Play Options screen is displayed.

- 2 Select "Play Mode" or "Repeat", and then press the \otimes button.**

- 3 Select the desired setting, and then press the \otimes button.**

If you select "Program", the screen for specifying track order will be displayed. Select the tracks you want to play.

- 4 Press the \odot button.**

The Browser screen is displayed.

- 5 Select the audio CD icon, and then press the \otimes button.**

The track numbers are displayed, and the setting option is shown in the lower left of the screen.

- 6 Select the desired track, and then press the \otimes button.**

Playback begins.

Notes

- You can also access the Play Options screen from the screen displaying the tracks by selecting the Audio CD icon in the upper left corner of the screen and pressing the Δ button.
- You can set "Play Mode" and "Repeat" at the same time.

Watching a DVD

You can operate the DVD player using the following methods.

- Using the on-screen Control Panel
- Operating directly using the Analog Controller (DUALSHOCK®2)
- Using the DVD Remote Control (for PlayStation®2) (sold separately)

The following instructions assume use of the Control Panel to operate the DVD player. Some operations may be different depending on the method used.

Notes

- For details about playing a DVD, refer to the instructions supplied with the DVD.
- The PlayStation®2 console plays disc content as recorded in the DVD software.
Note that not all features are available on all DVDs.

Using the Control Panel

1 Start playback of the DVD (→ page 24).

2 Press the SELECT button.

The Control Panel is displayed. If you press the SELECT button again, the display will change its position on the screen.



3 Using the directional buttons, select an icon and then press the (X) button.











Note









To turn off the Control Panel, press the SELECT button (once or twice), or press the (O) button.

Control Panel item list

You can access the following options in the Control Panel.

Icon		Function
	Menu	Displays the DVD-Video menu
	Top Menu	Displays the DVD-Video menu

Icon		Function
	Return	Returns to the previously selected screen within the DVD's menu
	Audio Options	Displays and changes audio options on DVDs with multiple audio tracks
	Angle Options	Displays and changes viewing angles on DVDs recorded with multi-angle options
	Subtitle Options	Displays and changes subtitle options on DVDs with subtitle options
	Go To	Skips to the selected title, chapter or the specified time, and starts playback (**▶ page 24)
	Setup	Displays and changes options for language, picture quality, Parental Control level, audio, etc. (**▶ page 28)
	Time Display	Displays the current title or chapter number, the elapsed time, etc. (**▶ page 25)
	Help	Displays the direct button functions of the Analog Controller (DUALSHOCK®2)
0~9	Go to Chapter	Used to enter the number of a chapter you want to play (**▶ page 24)
	Previous/Next	Returns/skips to the beginning of the current, previous or next chapter
	Search	Fast reverses/forwards playback on the screen to help you find a particular scene (**▶ page 25)
	Slow	Changes to playback/reverse playback in slow-motion

Icon		Function
	Play	Starts playback
	Pause	Pauses playback
	Stop	Stops playback (**▶ page 24)
A-B	A-B Repeat	Specifies a scene for playback, and starts playback of the scene that has been set (**▶ page 27)
	Shuffle Play	Begins playback of titles or chapters in a random order (**▶ page 27)
	Program Play	Begins playback of titles or chapters in a programmed sequence (**▶ page 26)
	Repeat Play	Selects repeated playback of all the titles on the disc, or one title or one chapter (**▶ page 27)
	Original/Play List	For DVD-RW discs (VR mode), selects Original or Play List content to play (**▶ page 26)
	Clear	Clears selected numbers or playback modes (**▶ page 28)

Notes

- You can use "?" to check the options that can be accessed directly using the buttons of the Analog Controller. To access the options directly using the controller, you must clear the Control Panel from the screen.
- Depending on the playback mode, some options may not be available or cannot be adjusted.

Playing a DVD

1 Turn on the console and insert a disc (→ page 15).

Follow steps 1 to 4 of "Starting a game". Playback begins.

Notes

- If you turn on the console after inserting a disc, playback will begin automatically.
- You can also start playback from the Browser screen (→ page 35).

Ending DVD playback ■

1 During playback, select ■ in the Control Panel (→ page 22) and then press the (X) button.

Playback stops. Press the ⏏ (open) button on the console front, and then remove the disc.

Playing a DVD from the last stopping point (Resume Play)

1 During playback, select ■ in the Control Panel (→ page 22) and then press the (X) button.

2 Select ►, and then press the (X) button.

Playback begins from the point where you stopped the disc in step 1.

To clear Resume Play

After step 1, select ■ and then press the (X) button.

Selecting a specific scene for playback

Selecting a scene by chapter number

1 During playback, select the desired chapter number in the Control Panel (→ page 22) and then press the (X) button.

Playback of the selected chapter begins. If you want to play a chapter with a single digit number (i.e. 1-9), enter a leading zero. For example, enter as "01".

Selecting a scene by title number, chapter number or by specifying the time

1 During playback, select ↶ in the Control Panel (→ page 22) and then press the (X) button.

2 Select an item, and then press the (X) button.

Title	Specifies the title number
Chapter	Specifies the chapter number
C XX:XX:XX (or T XX:XX:XX)	Specifies the elapsed time for the chapter (or title)

3 Select the numbers for the desired scene, and then press the (X) button.

Playback of the selected chapter begins.

Finding a particular point on a DVD (Search)



You can search either forwards or backwards to quickly locate a particular point on a DVD.

1 During playback, select or in the Control Panel (→ page 22) and then press and hold the button.

Search speed changes as shown below when you press either the up or down directional button while holding down the button.

- Search 3
- Search 2
- Search 1
- Slow

2 Release the button when you reach the point you are searching for.

Playback returns to normal speed.

Note

To use the Analog Controller to Search during playback, press and hold down the L2 or R2 button to begin searching. Use the directional buttons to change speeds. Release the L2 or R2 button when you reach the point you are searching for.

Displaying playback information

You can display information such as the current title number or elapsed time.

1 During playback, select in the Control Panel (→ page 22) and then press the button.

The display changes as shown below each time you press the button.

Title X Chapter X	Title number and chapter number
Title X Chapter X C XX:XX:XX	Elapsed time of current chapter
Title X Chapter X C - XX:XX:XX	Remaining time of current chapter
Title X Chapter X T XX:XX:XX	Elapsed time of current title
Title X Chapter X T - XX:XX:XX	Remaining time of current title
(Off)	

Selecting Original or Play List for DVD-RW playback **P LIST**

When using a DVD-RW disc (VR mode), you can select the type of titles you want to play.

1 With playback stopped, select **P LIST** in the Control Panel (→ page 22) and then press the **X** button.

Original and Play List will be selected in turn each time you press the **X** button.

Original	Plays content in the originally recorded sequence
Play List	Plays edited content. Play List is the default setting.

Notes

- Slow-motion play in reverse is not available for DVD-RW discs (VR mode).
- You cannot use this function with Resume Play. Clear Resume Play (→ page 24) before selecting this feature.

Using the playback modes

Using the various playback modes, you can play titles or chapters in the order you want or repeat playback of a specific scene. There are four playback modes:

- Program Play (→ page 26)
- Shuffle Play (→ page 27)
- Repeat Play (→ page 27)
- A-B Repeat (→ page 27)

The following instructions assume use of the Control Panel (→ page 22) to operate the DVD player.

Notes

- You can play combinations of Program Play, Shuffle Play, and Repeat Play. Note, however, that some Shuffle Play or Repeat Play options may not be available depending on the combination.
- The PlayStation®2 console plays disc content as recorded in the DVD software.

Program Play **PGM**

You can create programmes to play titles and chapters in any order.

1 During playback, select **PGM** in the Control Panel (→ page 22) and then press the **X** button.

2 Select a programme number, and then press the **X** button. If no programmes have been set, the only option will be "1. Title".

3 Select the title number, and then press the **X** button.

4 Select the chapter number, and then press the (X) button.

To play all the chapters, select "All". Repeat steps 2 to 4 to set other titles or chapters.

5 Press the START button.

Program Play begins.

Note

The setting will not be cleared after Program Play finishes.

Shuffle Play SHUF

You can set this option for random playback of all titles or chapters recorded on a disc. Playback order will be different each time Shuffle Play is used.

1 Select SHUF in the Control Panel (→ page 22), and then press the (X) button.

The display changes as shown below each time you press the (X) button.

Title Shuffle	Plays titles in random order
Chapter Shuffle	Plays chapters in random order
Shuffle Off	Clears Shuffle Play

2 Select ►, and then press the (X) button.

Repeat Play

You can set this option to play titles or chapters repeatedly.

1 Select in the Control Panel (→ page 22), and then press the (X) button.

The display changes as shown below each time you press the (X) button.

Disc Repeat	Repeats playback of all titles
Title Repeat	Repeats playback of one title
Chapter Repeat	Repeats playback of one chapter
Repeat Off	Clears Repeat Play

2 Select ►, and then press the (X) button.

A-B Repeat A-B

You can set a specific scene to be played repeatedly.

1 During playback, select A-B in the Control Panel (→ page 22) and then press the (X) button at the point you want to start repeated playback.

The starting point (point A) is set.

2 Press the (X) button at the point you want to end repeated playback.

The ending point (point B) is set, and repeated playback of the section from A to B begins.

Clearing playback modes **CLEAR**

Clears playback modes to allow normal playback.

- 1 Select **CLEAR** in the Control Panel (→ page 22), and then press the **X** button.**

A message stating, "Play mode contents cleared", is displayed and the console returns to normal playback.

Note

If multiple playback modes have been set in a combination, all playback modes are cleared.

Adjusting DVD player settings

You can use the Control Panel to adjust DVD player settings, such as the language for subtitles, audio language, and Parental Control level.

Notes

- Some DVDs do not support all settings. The PlayStation®2 console plays disc content as recorded in the DVD software. If the DVD does not support the features listed, you will not be able to change the settings.
- The following options are not available during playback or Resume Play (→ page 24). Clear Resume Play before changing these settings.
 - "Menu", "Audio" and "Subtitles" in Language Setup
 - "TV Type" and "Progressive" in Screen Setup
 - "Parental Control" in Custom Setup
 - "DTS" and "Audio Track Auto Select Mode" in Audio Setup

You can change DVD player settings using the following procedure:

- 1 Select  in the Control Panel (→ page 22), and then press the **X** button.**

The Setup icon bar is displayed.

- 2 Select the icon for the setting you want to change, and then press the **X** button.**

The current setting for each item is displayed.

- 3 Select the desired item, and then press the **X** button.**

The menu option becomes active and can be selected.

4 Select the desired setting, and then press the **X** button.

The setting of the item is completed. For details, see the instructions for each item (→ pages 29 to 34).

Notes

- The default setting for each menu item is underlined in the explanations below.
- To return to the Control Panel after making settings, press the SELECT button.
- Settings are saved when you do any of the following:
 - Stop playback (including stopping Resume Play)
 - Open the disc cover

Setting language options

In "Language Setup" you can choose the language for the DVD's menu, audio and subtitles. Note that if you select a language that is not recorded on the DVD, one of the recorded languages is selected automatically.

Menu	Selects the language for the DVD's menu
Audio	Selects the language for the DVD's audio track
Subtitles	Selects the language for the DVD's subtitles

Note



If you select "Audio Follow" for subtitles, the subtitle language will automatically be set to match the language selected for the DVD's audio track.

Setting TV display options

In the Screen Setup menu, you can set the screen size (aspect ratio) and other options that affect picture quality.

TV Type

You can set the aspect ratio to match the screen of the connected TV.

<u>16:9</u> 	Select this option when using a wide-screen TV or a standard TV with special 16:9/wide-screen functionality.
4:3 Letter Box 	Select this option when using a standard TV. This setting displays a wide picture with margins on the upper and lower portions of the screen.
4:3 PAN SCAN 	Select this option when using a standard TV. This setting displays a picture adjusted to the height of the screen, cutting off portions at left and right that do not fit.

Note

When you set "Progressive" to "On", "TV Type" is automatically set to "16:9".

DNR (Digital Noise Reduction)

You can use this setting to help reduce roughness in the on-screen image and produce a cleaner picture.

<u>Off</u>	DNR is not used.
DNR1	Increases picture quality
DNR2	Increases picture quality (maximum)

Notes

- "DNR2" is more effective for reducing image roughness than "DNR1", but in some cases an afterimage may appear. If this occurs, select "Off".
- The DNR function may produce limited results on some DVDs.
- When you set "Progressive" to "On", "DNR" is automatically turned off and cannot be turned on.

Outline Sharpening

You can sharpen or soften the outline of the on-screen image. The higher the value, the sharper the outline. Normally, select "0".

• -2	• -1	<u>• 0</u>	• +1	• +2
------	------	------------	------	------

Note

Depending on the DVD, Outline Sharpening may produce limited results.

Display

During playback, you can display playback status information in the top right corner of the screen for a few seconds.

<u>On</u>	Playback status information is displayed for a few seconds.
Off	Playback status information is not displayed.

Progressive

You can display an image in which the picture updates all the lines in one pass. In most cases, this results in a clearer, flicker-free image. This feature is available only if your TV and AV Cable* support progressive scan (480p).

* The Component AV Cable (sold separately) is compatible with progressive scan.

<u>On</u>	Select this option when the console is connected to a TV that supports progressive scan (480p).*
Off	Select this option when the console is connected to a standard TV.

* The DVD player's progressive scan mode is only available when playing a disc recorded in NTSC format, and viewed on a TV that supports progressive scan (480p).

Notes

- If picture quality is reduced or no image is displayed, set "Progressive" to "Off" when the console is connected to a TV without the necessary equipment. If you accidentally set this option to "On" for such a TV, picture quality may be reduced or the picture may not be displayed. To clear the setting, follow these steps:

1 Check that you have a DVD in the console.

2 Press the  (on/standby)/RESET button on the console front.

Then press and hold down the START button of the Analog Controller (DUALSHOCK®2) in controller port 1 until the DVD picture is displayed. The "Progressive" setting is returned to "Off", allowing the DVD-Video to be displayed as normal. You can also cancel this setting using the "Clear Progressive Setting" (⇨ page 40) option in the Version Information screen.

- DVDs can contain video-based and film-based material, which use different frame rates. When playing video-based material using progressive scan, some images may appear unnatural. If this occurs, set "Progressive" to "Off" and view in standard interlace mode.
- When you set "Progressive" to "On", "TV Type" (⇨ page 29) is automatically set to "16:9".

- DVD-RW disc (VR mode) content can only be viewed in standard interlace format. The "Progressive" option is not available when playing such content.

Setting viewer options

Pause mode

You can use this option to set the picture status when playback is paused.

Auto	A picture with moving elements is displayed without jitter. Normally select this position.
Frame	A picture without moving elements can be displayed at high resolution.

Parental Control

In some regions, the viewing of some DVD content may be restricted based on viewer age or other factors. You can use the Parental Control feature to restrict the level of content that may be viewed through your console.

The lower the value, the stricter the restriction.

Setting Parental Control

1 Select "Parental Control", and then press the **⊗** button.

The screen for registering a password is displayed. If a password has already been registered, the screen for confirming the password is displayed.

2 Select a number, and then press the **⊗** button.

Repeat step 2 to enter a four-digit password. If you want to clear a number, press the **⊙** button. When registering a password, you are required to enter it again for confirmation.

3 Select "Region".

The list of region options is displayed.

4 Select the region to base the Parental Control level on, and then press the **⊗** button.

If you select "Other", see "Region code list" (→ page 32).

5 Select "Level", and then press the **⊗** button.

The list of level options is displayed.

6 Select a restriction level, and then press the **⊗** button.

To clear Parental Control

With DVD playback stopped, go to step 6 in "Setting Parental Control" and set "Level" to "Off".

Region code list

To enter a Parental Control region code, select "Other" in step 4 of "Setting Parental Control" (→ page 31). Use the directional buttons to select the first letter, and then press the right directional button. Then select the next letter and press the (X) button.

Region	Code	Region	Code
Austria	AT	Malta	MT
Belgium	BE	Netherlands	NL
Czech Republic	CZ	Norway	NO
Denmark	DK	Poland	PL
Finland	FI	Portugal	PT
France	FR	Russia	RU
Germany	DE	Slovakia	SK
Greece	GR	Spain	ES
Ireland	IE	Sweden	SE
Israel	IL	Switzerland	CH
Italy	IT	Turkey	TR
Luxembourg	LU	United Kingdom	GB

Changing your password

In step 2 of "Setting Parental Control" (→ page 31), complete the following steps:

1 Using the directional buttons, select "Change Password" and then press the (X) button.

The screen for changing the password is displayed.

2 Select a number, and then press the (X) button.

Repeat step 2 to enter a four-digit password. You are required to enter it again for confirmation.

Playing a disc restricted by Parental Control

1 Start playback of the DVD (→ page 24).

You will be prompted to temporarily change the Parental Control level to allow playback. This usually occurs immediately at disc start-up but may also occur at different times depending on the DVD.

2 Using the directional buttons, select "Yes" and then press the (X) button.

The screen for entering the password is displayed.

3 Select a number, and then press the (X) button.

Repeat step 3 to enter the four-digit password. After entering the password, playback will begin again. When DVD playback is stopped, the Parental Control level returns to the original setting.

Notes

- If you forget your password, see "Troubleshooting" (→ page 51).
- If you do not set a password, you cannot change the Parental Control settings.
- Some DVDs with the Parental Control feature do not allow use of playback modes (→ pages 26 to 27).

Setting sound options

Audio Digital Out

You can switch the method of outputting the audio signal when you connect the following audio devices to the DIGITAL OUT (OPTICAL) connector.

Caution

When the console is connected to an audio device without a Dolby Digital, DTS or MPEG decoder, set "Dolby Digital", "DTS" and "MPEG" to "Off". If you set these options to "On" without the necessary decoder, you may have no sound or an extremely loud noise may be emitted.

Digital Out (Optical)

This option sets the type of output for the DIGITAL OUT (OPTICAL) connector.

<u>On</u>	Select this option when you want sound (audio signal) to be output through the DIGITAL OUT (OPTICAL) connector. Settings for "Dolby Digital", "DTS" and "MPEG" are displayed.
Off	Select this option when you do not want sound to be output through the DIGITAL OUT (OPTICAL) connector. Settings for "Dolby Digital", "DTS" and "MPEG" are not displayed.

Dolby Digital

This option sets Dolby Digital as the output signal for the DIGITAL OUT (OPTICAL) connector.

<u>On</u>	Select this option when the console is connected to an audio device with a built-in Dolby Digital decoder.
Off	Select this option when the console is connected to an audio device without a built-in Dolby Digital decoder.

DTS

This option sets DTS as the output signal for the DIGITAL OUT (OPTICAL) connector.

<u>On</u>	Select this option when the console is connected to an audio device with a built-in DTS decoder.
Off	Select this option when the console is connected to an audio device without a built-in DTS decoder.

MPEG

This option sets MPEG AUDIO as the output signal for the DIGITAL OUT (OPTICAL) connector.

<u>On</u>	Select this option when the console is connected to an audio device with a built-in MPEG decoder.
Off	Select this option when the console is connected to an audio device without a built-in MPEG decoder.

Audio Track Auto Select Mode

This setting gives priority to the audio track that contains the highest number of channels when you play a DVD on which multiple audio formats (PCM, Dolby Digital, DTS or MPEG) are recorded. If PCM, Dolby Digital, DTS and MPEG have the same number of channels, the console selects PCM, Dolby Digital, DTS and MPEG audio tracks in that order.

On	Priority given
<u>Off</u>	No priority given

Notes

- If you set "DTS" to "Off" in "Audio Digital Out" (↔▶ page 33), the DTS audio track is not played.
- Depending on the DVD, the audio channel with priority may be predetermined. In this case, the audio track will be selected based on the DVD's order of priority.

DVD Volume

You can set this option if the audio output level of the DVD is low. You can set this only when "Digital Out (Optical)" is set to "Off" in "Audio Digital Out" (↔▶ page 33).

+2	Turns up the volume (maximum)
+1	Turns up the volume
<u>Standard</u>	Normally select this option.

Caution

If you set this option to "+1" or "+2", the sound may become distorted. If this happens, change the setting to "Standard". Also note that if you set the volume too high, it may harm your hearing or damage the speakers.

Displaying the main menu

From the main menu, you can access information and change various settings. You can also move to the following screens from the main menu. The main menu is displayed when you turn on the console without a disc inserted.



- Browser screen (→▶ page 35)
- System Configuration menu (→▶ page 36)
- Version Information screen (→▶ page 39)

1 Turn on the console (→▶ page 14).

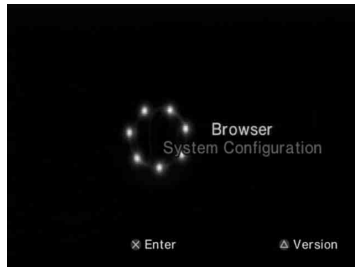
The main menu is displayed. Note that it may take some time for the main menu to be displayed.



Note

If you turn on the console with a disc inserted, the main menu will not be displayed. To display the main menu, press the  (open) button on the console front and remove the disc. Then press the  (on/standby)/RESET button to reset the console.

Using the Browser screen

You can do the following from the Browser screen:

- Copy or delete game data saved on a Memory Card
- Start a game
- Start playback of an audio CD
- Start playback of a DVD

1 Display the main menu (→▶ page 35).

2 Using the directional buttons, select "Browser" and then press the button.

The Browser screen is displayed.

3 Insert a disc or Memory Card.

The icon for the inserted item is displayed on the Browser screen.

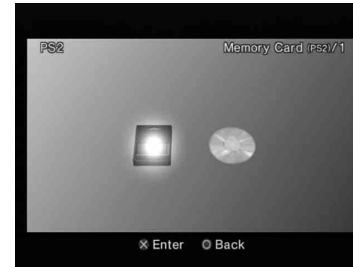

4 Select an icon, and then press the (X) button.

- When you select the Memory Card icon, icons for data saved on the Memory Card are displayed. To copy or delete saved game data, see "Copying or deleting game data" (→ page 19).
- If you select the icon for a PlayStation®2 or PlayStation® format software disc, the game will start.
- When you select the icon for an audio CD disc, the tracks contained on the CD are displayed. See "Playing an audio CD" (→ page 20).
- If you select the icon for a DVD disc, playback of the DVD will begin.

Note

The message "There is no data" is displayed on the Browser screen when no Memory Card or disc is inserted in the console.

Using the System Configuration menu

From the System Configuration menu, you can change settings for numerous options including language or time display, and audio or video output method.

1 Display the main menu (→ page 35).

2 Using the directional buttons, select "System Configuration" and then press the (X) button.

The System Configuration menu is displayed.



3 Select an item, and then press the (X) button.

The menu option becomes active and can be selected.

4 Select the desired setting, and then press the (X) button.

For details, see the instructions for each menu item (→ pages 37 to 38).

Notes

- The default setting for each menu item is underlined in the explanations below.
- Changes to each setting are saved and remain in effect even after you turn off or reset the console.

Clock Adjustment

You can set the date and time. Use the directional buttons to set "Year", "Month", "Day", "Hour", "Minute" and "Second". The setting goes into effect when you press the **(X)** button.

Optional settings

If you press the **(Δ)** button at the "Clock Adjustment" screen, you can set options such as "Date Format" or "Time Format". Use the directional buttons and the **(X)** button to make each setting.

Time Format	Sets the system clock to either 12-hour or 24-hour clock display
Date Format	Sets the display order of year, month and day
Time Zone	Sets the time zone
Daylight Savings Time	Sets Standard or Daylight Savings (Summer Time). Normally select "Standard".

Screen Size

You can set the display mode for the TV.

<u>4:3</u>	Select this option when using a standard TV with the console.
Full*	Select this option when using a standard TV with the console. The black margins on the upper and lower portions of the screen are cut off.
16:9	Select this option when using a wide-screen TV or a standard TV with special 16:9/wide-screen functionality.

* "Full" display mode is compatible with the System Configuration menu, Browser screen and audio CD screen.

Digital Out (Optical)

You can set whether to output the signal through the DIGITAL OUT (OPTICAL) connector.

<u>On</u>	Select this option when you want to output signal through the DIGITAL OUT (OPTICAL) connector.
Off	Select this option when you do not want to output signal through the DIGITAL OUT (OPTICAL) connector.

Component Video Out

When using the Component AV Cable (sold separately), you must set the mode to match the input jacks on your TV.

Y Cb/Pb Cr/Pr	Select this option when connecting the console to component video input connectors.
<u>RGB</u>	Select this option when connecting the console to RGB input connectors.

Note

The "RGB" setting is only for PlayStation®2 and PlayStation® format software. When you watch a DVD, the mode automatically switches to "Y Cb/Pb Cr/Pr".

Remote Control

You can set this option when using the DVD Remote Control (for PlayStation®2) (sold separately).

<u>Gameplay Function On</u>	Select this option when operating PlayStation®2 or PlayStation® format software with the DVD Remote Control.
Gameplay Function Off	Select this option when not operating PlayStation®2 or PlayStation® format software with the DVD Remote Control.

Note

The following limitations apply when the DVD Remote Control is set to "Gameplay Function On":

- Depending on the software, some remote control buttons may not work properly.
- The buttons of the DVD Remote Control will not work when two or more buttons are pressed at the same time.
- Some software titles may stop operating properly when a controller is removed from controller port 1. If this happens, set to "Gameplay Function Off".

Language

You can use this option to select the language displayed on the main menu, Browser screen, System Configuration menu, and Version Information screen.

<u>English</u>	Displays messages in English
Russian	Displays messages in Russian

Using the Version Information screen

You can check version information for various console components by selecting this option. You can also change optional settings for some items.

1 At the main menu (→ page 35), press the **△** button.

The Version Information screen is displayed.

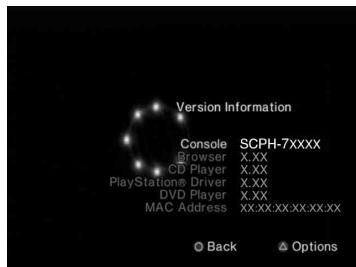

Optional settings

Optional settings are available for "Console", "PlayStation® Driver" and "DVD Player". "DVD Player" can be set only if the DVD player's "Progressive" option is set to "On".

1 Using the directional buttons, select an item and then press the **△** button.

The current setting for the item is displayed.

2 Select an item, and then press the **⊗** button.

The available options are displayed.

3 Select the desired setting, and then press the **⊗** button.

For details, see the instructions for each item (→ pages 39 to 41).

Note

The default setting for each menu item is underlined in the explanations below.

Console

The PlayStation®2 console automatically adjusts its internal settings for optimal playback. When "Diagnosis" is set to "On", the console makes additional adjustments.

Diagnosis

<u>Off</u>	Diagnosis is turned off.
On	Diagnosis is turned on.

Note

The "Diagnosis" setting will automatically return to the default setting in the following cases:

- When playback of PlayStation®2 or PlayStation® format software or a DVD begins
- When the console is reset
- When the console is turned off

PlayStation® Driver

You can set the PlayStation® Driver programme to optimise performance of PlayStation® format software.

Note

The settings will automatically return to the default settings in the following case:

- When the console is turned off

Disc Speed

<u>Standard</u>	Loads discs at normal speed
Fast	Loads discs at high speed

Note

Set to "Standard" in the following cases:

- When fast loading does not produce improved results
- When using a software title that is not compatible with fast loading

Texture Mapping

<u>Standard</u>	Displays as normal
Smooth	Displays with reduced roughness in on-screen images

Note

Set to "Standard" in the following cases:

- When smooth texture mapping does not produce improved results
- If the picture does not display properly when set to "Smooth"

DVD Player

If you set "Progressive" to "On" when the console is connected to a TV without the necessary equipment, the picture quality may be reduced or the picture may not be displayed. You can clear the "Progressive" setting by following the procedure below.

Remove the DVD before clearing the setting.

Clear Progressive Setting

<u>No</u>	Leaves the "Progressive" setting on
Yes	Clears the "Progressive" setting

- 1 Display the Version Information screen.**
- 2 Using the directional buttons, select "DVD Player" and then press the \triangle button.**
The "Clear Progressive Setting" option is displayed.
- 3 Press the \times button.**
- 4 Select "Yes", and then press the \times button.**
- 5 Press the \odot button twice.**
The display returns to the main menu.
- 6 Press the $\hat{=}$ (open) button on the console front, and place a DVD in the console.**

7 Close the disc cover.

Playback begins.

Note

The setting will not be cleared if 1) you do not start a DVD after step 4 or 2) you reset or turn off the console before step 6.

Connecting to a network

Please be aware that Network Gaming is not supported in all countries at the time of going to print.

You can enjoy online games by connecting the PlayStation®2 console to a broadband network. To play all online games, you will need the following:

- A Network Access Disc (supplied separately)
- A Memory Card (8MB) (for PlayStation®2) (sold separately)
- A service contract with a Broadband Internet Service Provider (sold separately)
- An Ethernet Cable (sold separately)
- An External Network Device such as a Broadband enabled digital set-top box, a cable modem, an ADSL modem or a router (sold separately)

Notes

- You cannot play online games with this console using a dial-up or ISDN connection.
- USB connectivity from the External Network Device to the USB connector is not supported.
- There are two types of network cables: straight-through cable and crossover cable. Ensure that you use the correct type of cable when connecting your PlayStation®2 console to your Broadband Internet connection. Refer to the Instruction Manual supplied with the network device, or your Broadband Internet Service Provider for details.

Connecting with a network cable

You can connect the console to a network using an Ethernet network cable connected to the NETWORK connector on the console rear. You can connect to a 100 Base-TX or 10 Base-T network. Refer to the instructions supplied with the network device for details.

Basic network setup

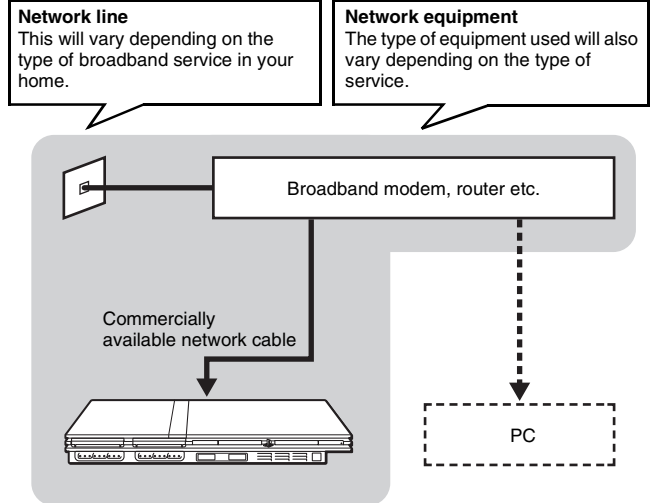

Note

When connecting the console and a PC to the network, a network device such as a router or a hub may be required. Refer to the instructions supplied with the network device for details.

For more information on network setup, visit www.playstation.com

Connecting the console

Warning

Do not plug the AC power cord for the console into the electrical outlet until you have made all other connections.

1 Connect the Ethernet network cable to the NETWORK connector on the console rear.

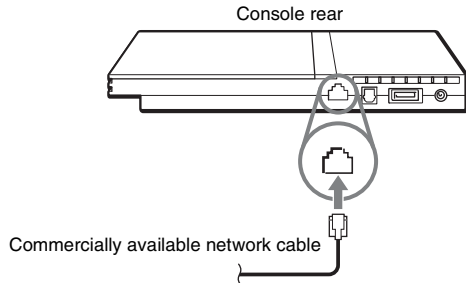

2 Insert the connector on the network cable to the network device.

The connection method will vary depending on the network device. Refer to the instructions supplied with the network device for details.

Warning

Do not connect network cables or telephone cords of the following types to the network connector; too much electrical current may pass through the connector, causing a malfunction, excessive heat or fire in the connector:

- Standard residential telephone lines
- Network cables not appropriate for use with a 10Base-T/100Base-TX network
- Any ISDN (digital) compatible phone or data line
- PBX phone lines
- Other "unknown" types of telephone lines

Creating network settings

After you have connected a network cable to the console, you will need to create and save network settings. To do this you need a Network Access Disc supplied by registering your PlayStation®2 console. You can register your PlayStation®2 console by visiting www.ps2registration.com

Items you will need

To create a network setting, you will need the following items:









- A Memory Card (8MB) (for PlayStation®2) (sold separately)
- Login and network setup information provided by your Broadband Internet Service Provider

Note

Depending on the type of Internet service used, you may need to provide your Broadband Internet Service Provider with your MAC Address. You can find the MAC Address for your console listed in the Version Information screen (→▶ page 39).





Compatible software

You can play discs of the following types on the PlayStation®2 console:

Disc type	Disc logo
PlayStation®2 format DVD-ROM [12 cm, Silver]	"  ", PlayStation®2 logo and  designation
PlayStation®2 format CD-ROM [12 cm, Blue]	"  ", PlayStation®2 logo and  designation
PlayStation® format CD-ROM [12 cm, Black]	PlayStation® logo and  designation
Audio CD [12 cm, 8 cm]	
DVD-Video* [12 cm, 8 cm]	 The "DVD VIDEO" logo is a trademark.
DVD-RW (VR mode) [12 cm, 8 cm]	 The "DVD-RW" logo is a trademark.

* Throughout this manual, the term "DVD-Video" is used to refer to DVD-R, DVD-RW (Video mode), DVD+R and DVD+RW discs.

About PlayStation®2 format CD-ROM and DVD-ROM, and PlayStation® format CD-ROM discs

The console can only play discs with the  designation. Discs marked with ,  or  cannot be played.

About DVD-Videos

- The console can only play discs recorded for the PAL broadcast standard. You cannot play discs recorded for other broadcast standards (such as NTSC) on this console (unless the NTSC disc displays the "ALL" label and an NTSC compatible TV is used).
- DVD-Videos are assigned a number (region code) for the geographic region in which the disc can be played. This console can only play discs marked with region code "5" or "ALL".



About DVD-R, DVD-RW, DVD+R and DVD+RW discs

- Some discs may not be playable due to scratches, dust or problems encountered during recording.
- Only discs that have been "finalised" can be played.
- Sections of video recorded on CPRM (Content Protection for Recordable Media)-compatible DVD-RW discs or on CPRM-compatible DVD-R discs using the "copy-once" capability cannot be played on this console.

Music discs encoded with copyright protection technologies

The audio CD playback feature of this product is designed to conform to the Compact Disc (CD) standard. Recently, some record companies have started marketing music discs encoded with copyright protection technologies. Some of these music discs do not conform to the CD standard and may not be playable on this product.

About DualDiscs

A DualDisc is a two sided disc product which contains DVD recorded material on one side and digital audio material on the other side. However, since the audio material side does not conform to the Compact Disc (CD) standard, playback on this product is not guaranteed.

Accessories

Optional accessories are available for this model of PlayStation®2 console. When using optional accessories, be sure to purchase those that are compatible with your PlayStation®2 console. Contact the appropriate PlayStation® customer service helpline which can be found within every PlayStation® and PlayStation®2 format software manual or visit www.playstation.com for details on the accessories that can be used with this model.

Accessories not compatible with this model of PlayStation®2 console

The following accessories are not compatible with this model of PlayStation®2 console:

Model number	Product name
SCPH-10350 E	Network Adaptor (Ethernet) (for PlayStation®2)
SCPH-1070 E	Multitap
SCPH-10090 E	Multitap (for PlayStation®2)
SCPH-10040 E	Vertical Stand (for PlayStation®2)
SCPH-10110 E	Horizontal Stand (for PlayStation®2)
-	Product that use the  S400 i.LINK connector

i.LINK and i.LINK logo "" are trademarks.

About the DVD Remote Control (for PlayStation®2)

- This model of the PlayStation®2 console features a built-in IR Receiver. When operating with a DVD Remote Control (for PlayStation®2) (sold separately), do not insert an IR Receiver (for PlayStation®2) into a controller port of the console.
- When purchasing a DVD Remote Control for use with this console, choose one that does not include a separate IR Receiver Unit.
- You cannot open or close the disc cover using the DVD Remote Control.

About Multitaps

Only the Multitap (for PlayStation®2) (SCPH-70120 E)* (sold separately) can be used with this console. Do not connect Multitap products with other model numbers to the console as this may result in damage to the console.

* You can use this product with both PlayStation®2 and PlayStation® format software titles.

GUARANTEE

Refer to the Guarantee Card supplied with this Product.

Sony Computer Entertainment Europe
10 Great Marlborough Street, London, W1F 7LP, United Kingdom

Specifications

General

Power requirements	⦿⦿⦿ DC IN 8.5V
Electrical current consumption (approx.)	4.5 A
Console dimensions (approx.)	230 × 28 × 152 mm (w/h/d)
Console mass (approx.)	600 g
Signal format	PAL
Operating temperature	5 °C to 35 °C
Inputs/outputs on the console front	Controller port (2) MEMORY CARD slot (2) ⚡ USB connector (2)
Inputs/outputs on the console rear	NETWORK connector ⦿⦿⦿ DC IN 8.5V connector AV MULTI OUT connector DIGITAL OUT (OPTICAL) connector

AC adaptor

Power requirements	100-240 V AC, 50/60 Hz
Voltage/electrical current output (approx.)	8.5 V, 4.5 A
Adaptor dimensions (approx.)	60 × 28 × 124 mm (w/h/d)
Adaptor mass (approx.)	250 g

Supplied accessories

→ page 7

Design and specifications are subject to change without notice.

Copyrights

This product incorporates copyright protection technology that is protected by method claims of certain U.S. patents and other intellectual property rights owned by Macrovision Corporation and other rights owners. Use of this copyright protection technology must be authorized by Macrovision Corporation, and is intended for home and other limited viewing uses only unless otherwise authorized by Macrovision Corporation. Reverse engineering or disassembly is prohibited.

This product is manufactured under license from Dolby Laboratories. "Dolby" and the double-D symbol are trademarks of Dolby Laboratories. Confidential unpublished works. ©1992-1997 Dolby Laboratories. All rights reserved.

"DTS" and "DTS Digital Out" are trademarks of DTS, Inc.

About national export control

This product may fall within the scope of national export control legislation. You must comply fully with the requirements of such legislation and of all other applicable laws of any jurisdiction in relation to this product.

About copy protection

Attempted copying of DVD's played on this device, may be prevented or restricted by copy protection technology contained on the DVD. Attempted recording or copying of DVD's for private use by the removal or circumvention of copy protection technology may be prohibited under applicable law.

About access control

This product incorporates access control technology. Use of software not specifically designed for this product (excluding DVD-Videos and audio CDs) and copies of software designed for this product are prevented by access control. Unauthorized transfer, delivery, display, export, import, or transmission of programs, devices, or the product modified with programs or devices, to defeat the purpose of this access control feature is or may be prohibited by law.

Troubleshooting

Go through this section if you experience difficulty in operating the PlayStation®2 console. Should any problem persist, call the PlayStation® service line at the number listed on your guarantee card for assistance.

Check the following items first:

- The console is turned on.
- The AC power cord is connected properly to the electrical outlet.
- The cables are correctly and securely connected.

Check also for the TV or monitor and other connected devices.

Picture

There is no picture on the TV screen.

- ➔ Check whether the I/⏻ (on/standby) indicator on the console front is lit in red. If it is red, press the I/⏻ (on/standby)/RESET button to turn on the console (the I/⏻ indicator will turn green).
- ➔ Switch the input mode of the TV (or VCR) as appropriate for the connector in use on the console.
- ➔ Try using another compatible AV Cable. There may be a problem with the AV Cable in use.
- ➔ Set "Component Video Out" to "Y Cb/Pb Cr/Pr" in the System Configuration menu (➔ page 38) when connecting the console to the component AV inputs on a TV. Use the supplied AV Cable to make the setting, and then connect to the TV using the Component AV Cable (sold separately).
- ➔ Check that the inserted disc can be played with the PlayStation®2 console (➔ page 45).

Picture noise appears on the TV screen.

- ➔ Check that the disc is clean and does not have any scratches. If the disc is dirty, clean it (➔ page 6).
- ➔ If you move the console from a cold to a warm location, allow the console to adjust to room temperature before use.
- ➔ If moisture condensation occurs, remove the disc and do not use the console for several hours until the condensation evaporates (➔ page 6).
- ➔ For some output connectors on a TV, the component video output setting needs to be set. Check that the correct settings have been made (➔ page 38).
- ➔ Some PlayStation® format software titles may not perform properly on the PlayStation®2 console. For more information, call the PlayStation® service line at the number listed on your guarantee card for assistance.
- ➔ Some TVs may experience a bouncing effect in their pictures when using the PlayStation®2 console. If this happens, connect the console to another TV.

"The disc could not be read" is displayed on the screen.

- ➔ Check that the disc is placed in the console with the label side facing up (➔ page 15).
- ➔ Check that the disc is clean and does not have any scratches. If the disc is dirty, clean it (➔ page 6).

There is no picture or picture noise appears when playing a DVD.

- ➔ When playing a DVD, connect the console to the TV directly (➔ page 10). If the video signal from the console is coming through a VCR to the TV, copy protection on some DVDs may affect picture quality.
- ➔ If the console is connected to a TV or cable* that does not support progressive scan (480p), no image will be displayed when you set "Progressive" to "On" in the Control Panel. Clear the "Progressive" setting (➔ pages 30, 40). If picture noise appears when using a TV that supports progressive scan (480p), also clear the "Progressive" setting.
 - * The Component AV Cable (sold separately) is compatible with progressive scan.
- ➔ A DVD-R or DVD-RW disc that is not finalised cannot be played on the PlayStation®2 console.
- ➔ Content of a video recorded on CPRM-compatible DVD-R or CPRM-compatible DVD-RW discs cannot be played on the PlayStation®2 console.

- ➔ See also "There is no picture on the TV screen" and "Picture noise appears on the TV screen".

The aspect ratio does not change even when playing the DVD with the aspect ratio setting adjusted and/or playing 16:9 pictures of a DVD.

- ➔ Depending on the DVD, the aspect ratio cannot be changed.
- ➔ Check that the console is connected to the TV directly. If there is a selector or receiver (AV amplifier) connected between the console and TV, depending on the type of device connected, the aspect ratio cannot be changed.
- ➔ Depending on the TV, the aspect ratio cannot be changed.

The size of the video image and the TV screen do not match.

- ➔ Set the aspect ratio to match your TV screen (➔ page 29). If changing the setting does not work, try adjusting the aspect ratio of your TV. Refer to the instructions supplied with your TV for details.

Sound

There is no sound.

- ➔ Switch the input mode of the TV (or VCR) as appropriate for the connector in use on the console.
- ➔ Check that the TV volume is not set to "mute". Also check that the TV volume level is set properly.
- ➔ If the console is connected to an audio device, check the settings on the connected device. Refer to the instructions supplied with the device for details.
- ➔ Try using another compatible AV Cable (➔ page 9). There may be a problem with the AV Cable in use.
- ➔ Some PlayStation®2 format software titles do not support audio output from the DIGITAL OUT (OPTICAL) connector. Connect the console to the audio device using an analog AV Cable, such as the supplied AV Cable (➔ page 9).

Sound quality is poor.

- ➔ Check that the disc is clean and does not have any scratches. If the disc is dirty, clean it (➔ page 6).
- ➔ If you move the console from a cold to a warm location, allow the console to adjust to room temperature before use.
- ➔ If moisture condensation occurs, remove the disc and do not use the console for several hours until the condensation evaporates (➔ page 6).
- ➔ Some PlayStation® format software titles may not perform properly on the PlayStation®2 console. For more information, contact the appropriate PlayStation® customer service helpline which can be found within every PlayStation® and PlayStation®2 format software manual.

There is no sound or the sound quality from the digital audio equipment is poor.

- ➔ Check that the disc is clean and does not have any scratches. If the disc is dirty, clean it (➔ page 6).
- ➔ Set "Digital Out (Optical)" to "On" in the System Configuration menu (➔ page 37).
- ➔ If playing a DTS audio track using an audio device with a built-in DTS decoder, check that the settings are correct (➔ pages 33, 37). If the console is connected to an audio device without a built-in DTS decoder, select tracks other than DTS audio tracks to play.
- ➔ Some PlayStation®2 format software titles do not support audio output from the DIGITAL OUT (OPTICAL) connector. Connect the console to the audio device using an analog AV Cable, such as the supplied AV Cable (➔ page 9).
- ➔ See also "There is no sound" and "Sound quality is poor".

Surround effect is not present when playing a DVD with a Dolby Digital audio track.

- ➔ Check that the console is connected to an audio device with a built-in Dolby Digital decoder using an optical digital cable.
- ➔ Check that the settings of the audio device are correct. Refer to the instructions supplied with the device for details.
- ➔ Set "Dolby Digital" to "On" in "Audio Digital Out" (➔ page 33).
- ➔ For some DVDs with a Dolby Digital audio track, the output signal may not comprise the entire 5.1 channel range.

Operation

The controller does not function.

- ➔ If the software title is compatible only with the Analog Controller (DUALSHOCK®2), it will not work properly with the Analog Controller (DUALSHOCK®). Use a controller that is appropriate for the software title. Refer to the instructions supplied with the software for details.
- ➔ Check that the controller is set to the appropriate mode for the software. Refer to the instructions supplied with the software for details.
- ➔ Try using another controller that is compatible with the PlayStation®2 console. There may be a problem with the controller in use.

The console does not recognise the Memory Card. Data cannot be saved or copied to the Memory Card.

- ➔ Check that the Memory Card is compatible with the software in use (➔ page 18).
- ➔ Check that the Memory Card is inserted securely (➔ page 19).
- ➔ Check that you are saving the data correctly. Refer to the instructions supplied with the software for details.
- ➔ Data cannot be saved if there is not enough free space on the Memory Card.
- ➔ Try using another Memory Card. There may be a problem with the Memory Card in use.

Data saved on a Memory Card is corrupted.

- ➔ While saving, loading, copying or deleting data, do not attempt any of the following. Doing so may damage the data.
 - Do not remove the Memory Card or the controller.
 - Do not open the disc cover.
 - Do not reset the console.
 - Do not turn off the console.
- ➔ Corrupted data can be deleted in the Browser menu (➔ page 19).

The console does not function properly.

- ➔ Static electricity and other similar occurrences may affect the console's operation. Turn off the console and unplug it from the electrical outlet. Then, replug and turn on the console by pressing the I/⏻/RESET button.

The I/⏻ indicator flashes in red and the console does not work.

- ➔ Do not use the console until the flashing stops. Placing the console in an extremely hot location or blocking the console's vents raises the internal temperature of the console, thereby preventing proper operation.

The console makes noise or shakes.

- ➔ Because PlayStation®2 format software titles load at a higher speed than PlayStation® format software titles, the noise or vibration may be greater.

The DVD does not play.

- ➔ Check that the DVD has the correct region code. Also check that the broadcast signal of the disc is compatible with the console (➔ page 45).
- ➔ The Parental Control feature may be set on the disc. Follow the on-screen instructions and temporarily raise the level of Parental Control (➔ page 32).

You forget your password.

- ➔ You can clear the password using the following procedure:
 - 1 Start a DVD, and then stop playback.
Clear Resume Play (➔ page 24). Use a DVD without the Parental Control feature.
 - 2 At the Control Panel, select  and then press the (X) button (➔ page 22).
 - 3 Select "Parental Control", and then press the (X) button.
The screen to enter a password is displayed. If the screen to register a password is displayed, no password had been registered before. In this case, register a new password.
 - 4 Press the SELECT button.
The screen to clear the password is displayed.

5 Enter the number "7444".

The registered password is cleared, and the screen for registering a password is displayed. Enter a new password (⇨ page 31).

Some functions are not available.

➔ Depending on the DVD, some functions may not be available:

- Stop, Search, Slow, Program Play, Shuffle Play or Repeat Play may be prohibited.
- The audio language cannot be changed on discs that do not have multiple audio tracks. Also, there are DVDs that do not allow the audio language to be changed.
- If multilingual subtitles are not recorded on the DVD, you cannot change the language for the subtitles. It may not be possible to change the subtitle language or turn the subtitles off.
- If multiple angles are not recorded on the DVD, you cannot change the viewing angles. Changing the viewing angles may be prohibited.
- You can only select **PLS** when playing a DVD-RW disc (VR mode). Check whether a DVD-RW disc (VR mode) is inserted in the console.

Some DVD settings cannot be changed.

➔ Some settings cannot be changed during playback or Resume Play (⇨ page 28). Stop playback completely or clear Resume Play (⇨ page 24) before attempting to adjust the settings.

Network

Connection to the network cannot be established.

- ➔ Check that the network settings are correct. Refer to the instructions supplied with the software or the information from your Internet service provider and adjust the setting accordingly.
- ➔ The network is busy. Wait a few minutes, and then try to access the network again.
- ➔ Check that the network cable is properly connected (⇨ page 43).
- ➔ Check that you are using the correct type of network cable (⇨ page 43).
- ➔ Check that the network settings or connections of the network device are correct. Refer to the instructions supplied with the network device for details.

ПРЕДУПРЕЖДЕНИЕ

Чтобы снизить риск возгорания и поражения электрическим током, берегите телевизор от дождя и влаги.

Для предотвращения возгорания или поражения электрическим током не ставьте на консоль емкости, наполненные жидкостями.

Во избежание поражения электрическим током не открывайте корпус аппарата. Для ремонта обращайтесь только к квалифицированному специалисту.

Предупреждение

Использование, регулировка или обслуживание изделия способами, не упомянутыми в данном руководстве, может привести к воздействию опасного излучения.

Использование оптических приборов с данным изделием является причиной повышенной опасности для зрения.

CLASS 1 LASER PRODUCT
LUOKAN 1 LASERLAITE
KLASS 1 LASERAPPARAT

Изделие относится к 1 КЛАССУ ЛАЗЕРОВ согласно IEC60825-1: 2001.

Внимательно прочтите перед использованием консоли PlayStation®2

Некоторые люди могут быть подвержены эпилептическим припадкам, когда видят мигающие огни или цветные пятна в обычной жизни. Эти люди могут быть подвержены припадкам при просмотре телевизора или игре в видеоигры, в том числе при просмотре дисков DVD-видео или во время игры на консоли PlayStation®2. Однако игроки, не подверженные припадкам, могут также испытывать скрытые эпилептические состояния. Прежде чем использовать консоль PlayStation®2, обратитесь к врачу, если вы подвержены эпилептическим приступам или испытываете любые из следующих симптомов при просмотре телевизионных программ или при игре в видеоигры: изменение зрения, подергивание мышц, другие рефлексивные состояния, потеря контакта с окружающей средой, помутнение сознания и/или конвульсии.

Некоторое программное обеспечение формата PlayStation® или PlayStation®2 на этой консоли может работать иначе, нежели на консолях предыдущих версий PlayStation®2 и PlayStation®, или работать некорректно. Для получения более подробной информации посетите наш сайт: www.playstation.com



Изготовитель данного устройства - Sony Computer Entertainment Inc., 2-6-21 Minami-Aoyama, Minato-ku Токио, 107-0062 Страна: Япония. По любым вопросам, связанным с обслуживанием и гарантией, обратитесь по адресам, указанным в отдельных сервисных и гарантийных документах.

Содержание

ПРЕДУПРЕЖДЕНИЕ.....	54
Меры предосторожности.....	56

Подготовительные операции

Начало работы.....	60
Названия компонентов.....	61
Подсоединение к телевизору.....	62
Подсоединение цифрового аудиооборудования.....	65
Подключение контроллера.....	66
Подсоединение адаптера АС (переменного тока) и шнура питания АС (переменного тока).....	66
Включение и выключение консоли.....	68

Игры

Игры.....	69
Использование MEMORY CARD (карт памяти).....	73

Аудио CD

Воспроизведение аудио CD.....	75
-------------------------------	----

Диски DVD

Воспроизведение DVD-видео.....	77
Использование режимов воспроизведения.....	82
Настройка установок DVD проигрывателя.....	84

Главное меню

Вызов главного меню.....	91
Использование экрана браузера.....	91
Использование меню Конфигурация системы.....	92
Использование экрана Информация о версии.....	95

Работа в сети

Подключение к сети.....	98
Сетевые настройки.....	100

Дополнительная информация

Совместимое программное обеспечение.....	101
Аксессуары.....	102
ГАРАНТИЯ.....	103
Технические характеристики.....	104
Устранение неисправностей.....	106

RU

Меры предосторожности

При разработке данного изделия учтены все требования к обеспечению полной безопасности пользователя. Однако любой электрический прибор при неправильном использовании является потенциальным источником возгорания, поражения электрическим током или травмы. Для обеспечения безопасной работы изделия следуйте данной инструкции.

- Ознакомьтесь со всеми предупреждениями, мерами предосторожности и инструкциями.
- Немедленно прекратите использование и отключите шнур питания АС (переменного тока) от электрической сети, если Вы заметили, что изделие не работает должным образом, издает необычные звуки или запахи.
- Если консоль работает неправильно, обратитесь в соответствующую службу технической поддержки PlayStation®, адреса которой можно найти в каждом руководстве по программному обеспечению формата PlayStation® и PlayStation®2.

Безопасность

- Не снимайте внешние панели консоли и не разбирайте консоль. Лазерный луч, генерируемый данным изделием, может быть опасен для зрения.
- Не используйте консоль вблизи водоемов.
- Храните консоль, соединительные шнуры и кабели вне досягаемости маленьких детей.
- Не касайтесь мокрыми руками штепселя шнура питания АС (переменного тока).
- Не касайтесь консоли и подсоединенных к ней дополнительных устройств во время грозы.
- Избегайте длительного контакта с включенной консолью или адаптером АС (переменного тока), это может привести к низкотемпературным ожогам.
- Не устанавливайте консоль и дополнительные устройства на полу или в местах, где о них можно споткнуться.

- Перед началом использования проигрывателя DVD произведите его необходимую настройку в соответствии с прилагаемыми к нему инструкциями. Если настройки проведены неправильно, проигрыватель может издать громкий звук, который может травмировать Ваш слух или повредить наушники.
- Не касайтесь руками диска в момент вращения, это может стать причиной травмы или повреждения диска.
- Закрывая крышку диска, соблюдайте осторожность, чтобы рука или пальцы не попали под крышку - это может стать причиной травмы или повреждения консоли.

Здоровье

Немедленно прекратите использование консоли, если у Вас появились какие-либо из следующих симптомов. Если такое состояние не проходит, обратитесь к врачам.

- Головокружение, тошнота или ощущение, аналогичное укачиванию
- Усталость, дискомфорт или боль в руках
- Усталость, сухость или резь в глазах
- Используйте изделие в хорошо освещенной комнате и сохраняйте безопасное расстояние от телевизионного экрана.
- Старайтесь не использовать консоль чересчур долго. Через каждый час игры устраивайте 15-минутный перерыв.
- Не пользуйтесь консолью, если чувствуете усталость или не выспались.
- Продолжительное воздействие громкого звука может негативно повлиять на Ваш слух. Будьте особенно осторожны, используя наушники. Отрегулируйте громкость так, чтобы были слышны и окружающие звуки.

Использование и управление

- Не бросайте и не роняйте консоль или дополнительные устройства к ней и не подвергайте их механическому воздействию.
- Не устанавливайте консоль и дополнительные устройства на неустойчивые, наклонные или вибрирующие поверхности.
- Не подвергайте консоль воздействию высоких температур, высокой влажности или прямых солнечных лучей (используйте изделие при температуре от 5 °C до 35 °C).
- Не располагайте консоль и дополнительные устройства в местах, подверженных резким изменениям температуры (например, изменения температуры в течение часа на 10 °C и более).

- Не оставляйте консоль или дополнительные устройства в машине с закрытыми окнами (особенно в летнее время).
- Не устанавливайте консоль в местах с недостаточным доступом воздуха, например, в маленьких закрытых пространствах, вплотную к стене, на толстом ковре или на постели.
- Не подвергайте консоль воздействию сигаретного дыма или пыли или пара. Это может привести к неисправности консоли.
- Не допускайте попадания внутрь консоли жидкости или мелких частиц.
- Ничего не кладите на поверхность консоли.
- Не касайтесь разъемов консоли или дополнительных устройств, не вставляйте в них инородные предметы.
- Не располагайте консоль вблизи магнитных полей, создаваемых магнитами или громкоговорителями.
- Устанавливайте консоль только в вертикальном или горизонтальном положении. Устанавливая консоль в вертикальном положении, используйте совместимую с ней вертикальную подставку (для PlayStation®2) (продается отдельно). Не меняйте положения консоли во время ее работы.
- Храните систему и принадлежности, включая кабели и крепеж, в недоступной для маленьких детей месте.

Использование адаптера AC (переменного тока) и шнура питания AC (переменного тока)

- С целью обеспечения безопасности работы изделия, регулярно проверяйте адаптер AC (переменного тока) и шнур питания AC (переменного тока). При обнаружении повреждения немедленно прекратите его использование и обратитесь в соответствующую службу технической поддержки PlayStation®, адреса которой можно найти в каждом руководстве по программному обеспечению формата PlayStation® и PlayStation®2.
- Используйте адаптер AC (переменного тока) и шнур питания AC (переменного тока) только из комплекта поставки.
- Прежде чем вставить штепсель электропитания в розетку, убедитесь, что на штепселе нет пыли и волокон. Если штепсель загрязнился, перед включением протрите его сухой тканью.

- Перед очисткой или перемещением консоли, или если Вы не намерены использовать ее в ближайшее время, извлеките шнур питания AC (переменного тока) из розетки. Вынимая шнур питания из розетки, держитесь за его штепсель и тяните его прямо. Запрещается тянуть за шнур и вытаскивать штепсель под углом к розетке.
- Не подсоединяйте адаптер AC (переменного тока) и/или шнур питания AC (переменного тока) к трансформатору напряжения или преобразователю.

Примечания по технике безопасности при использовании аналогового контроллера (DUALSHOCK®2)*

- Немедленно прекратите пользоваться консолью, если почувствуете усталость или начнете испытывать дискомфорт или боль в кистях или других частях рук при использовании Аналогового контроллера (DUALSHOCK®2). Если такое состояние не проходит, обратитесь к врачу.
- Аналоговый контроллер (DUALSHOCK®2) предназначен к использованию только руками. Не прижимайте его к голове, лицу или другим участкам тела.
- Вибрирующее воздействие Аналогового контроллера (DUALSHOCK®2) может причинить травму. Не используйте функцию вибрации, если у вас есть заболевание или повреждение костей, суставов или мышц кистей или рук. Обратите внимание, что некоторые диски программного обеспечения формата PlayStation®2 и PlayStation® включают функцию вибрации по умолчанию. В большинстве случаев функцию вибрации можно отключить в меню параметров программного обеспечения. Для проигрывания таких дисков пользуйтесь Аналоговым контроллером (DUALSHOCK®2) только с отключенной функцией вибрации.
- Избегайте длительного использования Аналогового контроллера (DUALSHOCK®2). Устраивайте перерывы примерно через каждые 30 минут.

* Данные примечания также относятся и к другим контроллерам.

Подключение с помощью сетевого кабеля

Не подсоединяйте к сетевому разъему сетевые кабели и телефонные шнуры следующих типов:

- Стандартные домашние телефонные линии
- Сетевые кабели, не предназначенные для использования в сети 10Base-T/100Base-TX
- Любая телефонная линия или канал передачи данных, совместимые с ISDN (цифровая)
- Телефонные линии мини-АТС
- Другие “незнакомые” типы телефонных линий

Обращение с дисками

- При обращении с дисками не прикасайтесь к их поверхности; держите их за края.
- Не приклеивайте на диски бумагу или скотч, не делайте на дисках надписей.
- Отпечатки пальцев, пыль, грязь или царапины на диске могут привести к искажению изображения или ухудшению качества звука. Обращайтесь с дисками аккуратно, а перед использованием убедитесь, что диски чистые.
- Не оставляйте диски рядом с источниками тепла, под воздействием прямых солнечных лучей или высокой влажности.
- Когда диски не используются, храните их в коробках.
- Чистить диски следует мягкой тканью, по направлению от центра к краям. Не используйте растворители, например, бензин, доступные в продаже чистящие средства, не предназначенные для компакт-дисков, или антистатические аэрозоли, предназначенные для виниловых пластинок.
- Не оставляйте диск в консоли, когда передвигаете ее или меняете ее положение.
- Не используйте диски неправильной формы (например, в форме сердца или звезды), поврежденные диски, диски с измененной формой или диски, подвергавшиеся ремонту.

Запрещается разбирать консоль и прилагаемые дополнительные устройства

Используйте консоль PlayStation®2 и дополнительные устройства в соответствии с инструкциями в данном руководстве. Не разрешен анализ или изменение модификации консоли, а также анализ и использование конфигурации ее схем. Внутри консоли PlayStation®2 отсутствуют компоненты, обслуживание которых может выполнить пользователь. В случае разборки консоли гарантия на нее будет аннулирована. Кроме того, существует опасность подвергнуться воздействию (лазерного) излучения, а также поражению электрическим током.

При подключении консоли к плазменному или проекционному* телевизору.

Не оставляйте на долгое время статическое изображение на экране телевизора, так как от него может остаться след на экране.

* За исключением ЖК-экранов.

Замечание о воспроизведении компакт-дисков и дисков DVD

Чрезмерное повышение громкости при прослушивании дисков может привести к травме органов слуха и повреждению аппаратуры. Будьте осторожны, производя регулировку громкости.

Конденсация влаги

Если консоль или диск переносятся с холода в теплое помещение, то на линзе внутри консоли или на диске может сконденсироваться влага. Это может привести к неправильной работе консоли. В этом случае извлеките диск, выключите консоль и извлеките штепсель из розетки. Не вставляйте диск, пока влага не испарится (это может занять несколько часов). Если консоль по-прежнему работает неправильно, обратитесь в соответствующую службу технической поддержки PlayStation®, адреса которой можно найти в каждом руководстве по программному обеспечению формата PlayStation® и PlayStation®2.

Очистка

- В целях безопасности перед началом очистки консоли или подсоединенных к ней дополнительных устройств 1) отключите консоль, 2) извлеките штепсель консоли из электрической розетки и 3) отсоедините сетевой кабель от сетевого разъема.
- Для чистки консоли пользуйтесь мягкой сухой тканью. Не используйте для чистки устройства растворители, разбавители, другие химические вещества или салфетки с специальной пропиткой.
- Если на вентиляционных отверстиях консоли скопилась пыль, удалите ее с помощью маломощного пылесоса.
- Не касайтесь линз под крышкой диска. Чтобы линзы не запылились, держите крышку диска закрытой, за исключением случаев, когда Вы вставляете или извлекаете диск.

Защита от внешних повреждений

Во избежание повреждения окрашенных частей необходимо соблюдать следующие меры предосторожности:

- Не проливайте на устройство такие жидкости, как спирт, бензол, растворитель, и прочие химические вещества.
- Не оставляйте на длительное время резиновые, виниловые или пластиковые предметы на окрашенных поверхностях устройства.

Начало работы

Проверка содержимого упаковки

Проверьте наличие следующих предметов. Если какие-либо из предметов отсутствуют, обращайтесь в соответствующую службу технической поддержки PlayStation®, адреса которой находятся в каждом руководстве по программному обеспечению формата PlayStation® и PlayStation®2.

- Консоль PlayStation®2...1
- Аналоговый контроллер (DUALSHOCK®2)...1



- Адаптер AC (переменного тока)...1
- Кабель AV...1



- Соединительный разъем Euro-AV (аудио/видео)...1
- Шнур питания AC (переменного тока)...1



- Руководство по эксплуатации...1

Установка консоли

Консоль можно установить в горизонтальном или вертикальном положении.

Горизонтальное положение

Установите консоль горизонтально.



Вертикальное положение

При установке консоли в вертикальное положение используйте SCPH-70110 E – вертикальную подставку (для PlayStation®2) (продается отдельно).

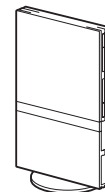

Примечание

Некоторые вертикальные подставки (для PlayStation®2) не могут быть использованы с этой моделью консоли PlayStation®2 (→ стр. 102). Приобретая вертикальную подставку, выбирайте модель SCPH-70110E.

⚠ Предупреждение

Не устанавливайте консоль в местах, где возможно возникновение следующих условий:

- Густой сигаретный дым или пыль. Сигаретный дым или пыль, оседающие на внутренних компонентах, например, линзе, могут стать причиной неисправности консоли.
- Слишком высокая или низкая температура, прямой солнечный свет, источники тепла или автомобиль, в котором закрыты окна (особенно летом). Это может привести к повреждению корпуса или стать причиной неисправности консоли.
- Магнитные поля – например, созданные магнитами или громкоговорителями.
- Вибрация.

Названия компонентов

Передняя панель консоли PlayStation®2

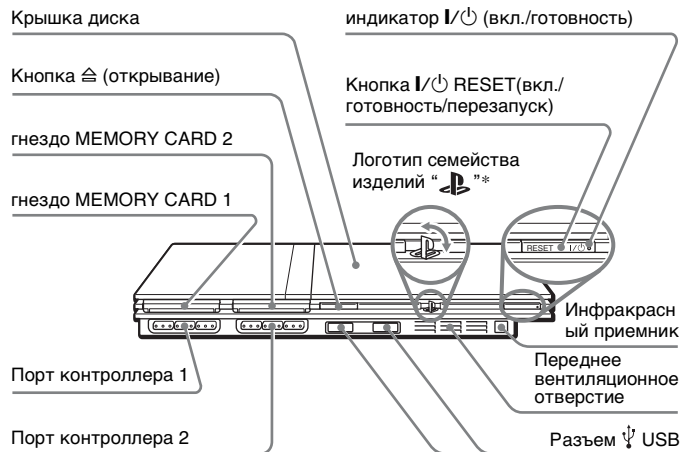

* Логотип семейства изделий “” можно поворачивать в соответствии с горизонтальным или вертикальным положением консоли.

Примечание

Существует возможность подключения USB-устройств, совместимых с консолью PlayStation®2. Не все USB-совместимые изделия работают с консолью PlayStation®2. Дополнительную информацию см. также в руководстве пользователя подключаемого изделия.

RU

Подготовительные операции

Задняя панель консоли PlayStation®2

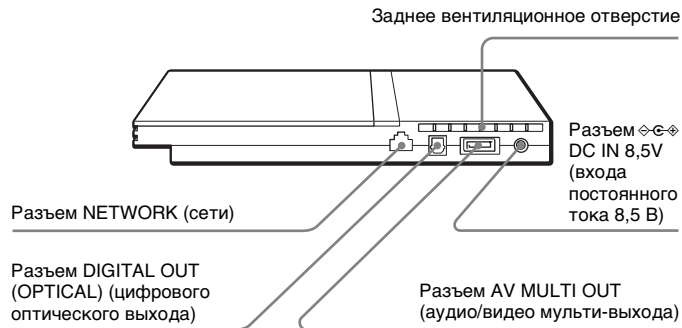

Примечание

Названия компонентов Аналогового контроллера (DUALSHOCK®2) см. в разделе “Использование Аналогового контроллера (DUALSHOCK®2)” (→ стр. 71).

Подсоединение к телевизору

Перед подключением

- Не включайте шнур питания АС (переменного тока) консоли в электрическую розетку до тех пор, пока не произведете все необходимые подсоединения.
- Убедитесь в том, что телевизор выключен.

Подсоединение к телевизору используя прилагаемый Кабель AV

Подсоедините консоль к телевизору, как показано ниже.

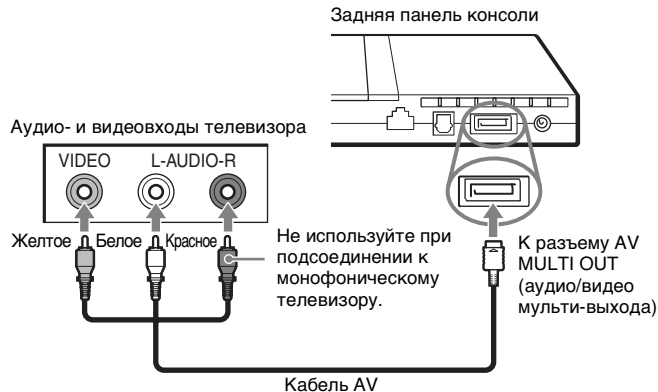

⚠ Предупреждение

При продолжительном отображении одного кадра на плазменном или проекционном* телеэкране может возникнуть ореол. Это особенность указанных типов телевизоров. При отображении в течение длительного времени статичных, неподвижных изображений – например, меню настроек консоли, меню DVD или изображений в режиме паузы, они могут оставлять на экране телевизора остаточное изображение. Для получения более подробной информации см. инструкцию по эксплуатации, прилагаемую к телевизору.

* кроме телевизоров с жидкокристаллическим экраном

Примечание

Консоль можно подключить к видеомagniтофону или видеодвойке. Обратите внимание, что при воспроизведении DVD с защитой от копирования качество изображения может ухудшиться.

Подсоединение к телевизору с разъемом Euro-AV (аудио/видео) с помощью Соединительного разъема Euro-AV (аудио/видео)

Подсоедините консоль PlayStation®2 к разъему Euro-AV (аудио/видео) (SCART) телевизора с помощью Соединительного разъема Euro-AV (аудио/видео) и Кабеля AV (интегрированного аудио/видео), совместив цветные штекеры Кабеля AV с гнездами соответствующего цвета на Соединительном разъеме.

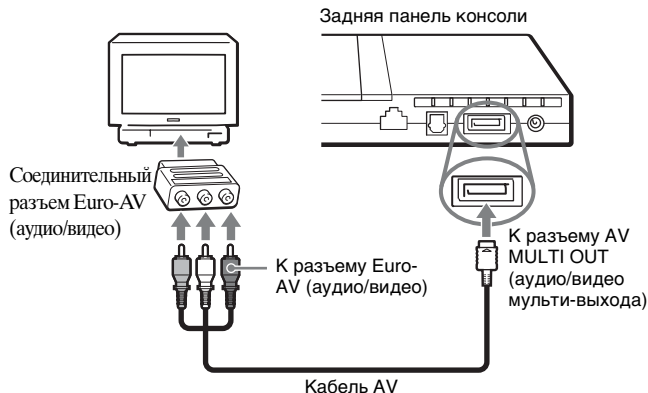

После подсоединения

Установите для телевизора правильный режим видеовхода. См. руководство по эксплуатации телевизора.

Использование кабелей, продаваемых отдельно

Качество изображения зависит от типа используемого кабеля. Используйте приведенную ниже информацию для определения оптимального способа подсоединения.

При использовании кабеля, продаваемого отдельно, изучите прилагаемые к нему инструкции.

Телевизор	Тип кабеля
Телевизор с входным разъемом S VIDEO (S видео)	Кабель S VIDEO (S видео) (SCPH-10480)
Адаптер RFU	SCPH-10072 C
Телевизор с разъемом Euro-AV (аудио/видео) (SCART)	Кабель Euro-AV (аудио/видео) (SCPH-10142)
Телевизор с компонентным разъемом видеовходов	Компонентный кабель AV (аудио/видео) (SCPH-10490)

Шкала качества изображения

Высокое качество

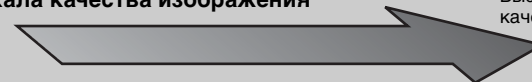

- Кабель AV (прилагается)
- Кабель S VIDEO (S видео)
- Компонентный кабель AV (аудио/видео)

■ Адаптер RFU

Данная шкала приведена только для справки. Качество изображения может различаться в зависимости от изделия или состояния телевизора.

При использовании кабеля Euro-AV качество изображений может различаться в зависимости от соединения AV телевизора.

Для оптимального качества изображения подключите кабель Euro-AV (аудио/видео) к гнезду, поддерживающему сигнал RGB на телевизоре. Подробности см. в инструкции по эксплуатации, прилагаемой к телевизору.

Примечания

- Режим прогрессивного сканирования проигрывателя DVD доступен только при воспроизведении дисков, записанных в формате NTSC и воспроизведенных на экране телевизора, поддерживающего прогрессивное сканирование (480р).
- Невозможно подсоединить консоль к телевизору с компонентными видеовходами, предназначенными исключительно для использования см. HDTV (Y Pb Pr). Для получения более подробной информации см. инструкцию по эксплуатации, прилагаемую к телевизору.

Подсоединение цифрового аудиооборудования

Используя продающийся отдельно цифровой оптический кабель, можно воспроизводить звук с эффектами, аналогичными прослушиванию в кинотеатре или концертном зале. При подключении консоли к аудиооборудованию с цифровыми разъемами следуйте инструкциям, прилагаемым к подключаемому устройству.

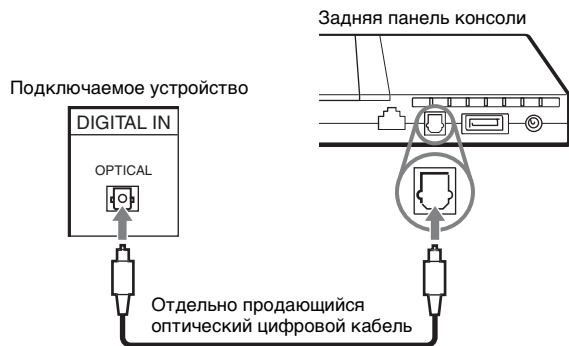

Примечания

- При подключении консоли к аудиооборудованию с помощью оптического цифрового кабеля может отсутствовать звук при использовании некоторых форматов программного обеспечения PlayStation®2. В таком случае используйте прилагаемый кабель AV и подключите его к разъему консоли AV MULTI OUT (аудио/видео мульти-выхода). Не используйте оптический цифровой кабель.

- После подсоединения цифрового аудиооборудования установите для параметра “DIGITAL OUT (OPTICAL) (цифровой оптический выход)” значение “Вкл.” в меню Конфигурация системы. Подробнее см. “DIGITAL OUT (OPTICAL) (цифровой оптический выход)” (→ стр. 94).

Подключение контроллера

- 1 Вставьте Аналоговый контроллер (DUALSHOCK®2) в порт контроллера на консоли.



Примечание

Некоторые приложения требуют использования конкретного порта контроллера. Для получения более подробной информации см. инструкцию по эксплуатации, прилагаемую к программному обеспечению.

Подсоединение адаптера AC (переменного тока) и шнура питания AC (переменного тока)

⚠ Предупреждения

- Электрическая розетка должна быть расположена рядом с оборудованием в легкодоступном месте.
- Не включайте шнур питания AC (переменного тока) консоли в электрическую розетку до тех пор, пока не произведете все необходимые подсоединения.

- 1 Подсоедините шнур питания AC (переменного тока) к адаптеру AC (переменного тока).



2 Подключите разъем адаптера AC (переменного тока) к разъему DC IN 8,5V (вход постоянного тока 8,5 В) на задней стороне консоли.

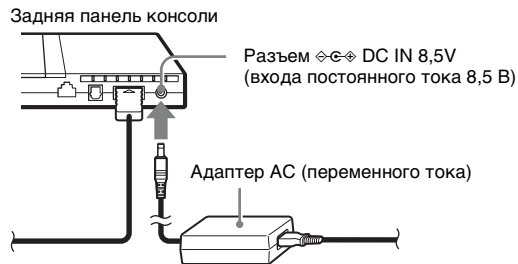

3 Подключите шнур питания AC (переменного тока) к розетке электропитания.

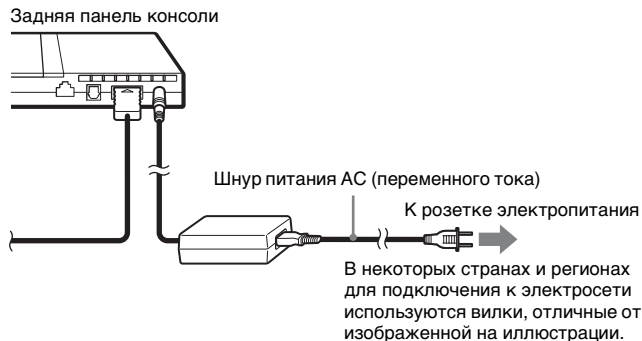

Индикатор I/⏻ (вкл./готовность) на передней панели консоли загорится красным цветом, показывая, что консоль находится в режиме ожидания.

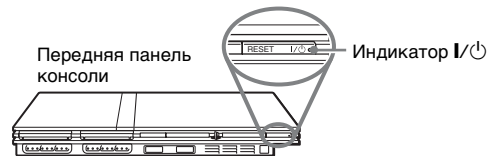

Включение и выключение консоли

Перед включением консоли

Не включайте консоль, пока не выполнили следующие действия. Для получения более подробной информации см. инструкцию по эксплуатации, прилагаемую к телевизору.

- Включите телевизор.
- Переключите телевизор на отображение сигналов от входа, к которому подключена консоль.

Включение консоли

- 1 Проверьте, чтобы индикатор I/⏻ (вкл./готовность) на передней панели консоли горел красным цветом.**
- 2 Нажмите кнопку I/⏻ RESET/ (вкл./готовность/перезапуск) на передней панели консоли.**

Индикатор I/⏻ на передней панели консоли загорится зеленым, и на экране телевизора появится изображение с консоли.

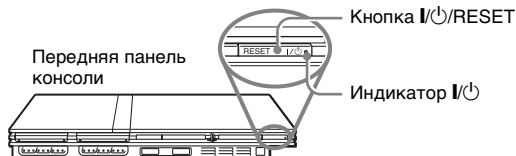

Примечания

- При первом включении консоли появятся экраны установки языка, часового пояса и летнего времени. Установите значения параметров в соответствии с инструкциями на экране.
- При подключении консоли к широкоэкранному телевизору установите “Размер экрана” в меню Конфигурация системы (→ стр. 93).

Выключение консоли

- 1 Нажмите кнопку I/⏻/RESET и держите ее нажатой более трех секунд.**

Индикатор I/⏻ загорится красным, показывая, что консоль перешла в режим ожидания.

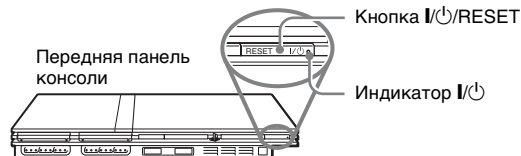

⚠ Предупреждение

Если консоль находится в режиме ожидания, питание полностью не отключается. Если вы не собираетесь использовать консоль в ближайшее время, отключите шнур питания АС (переменного тока) от электрической розетки.

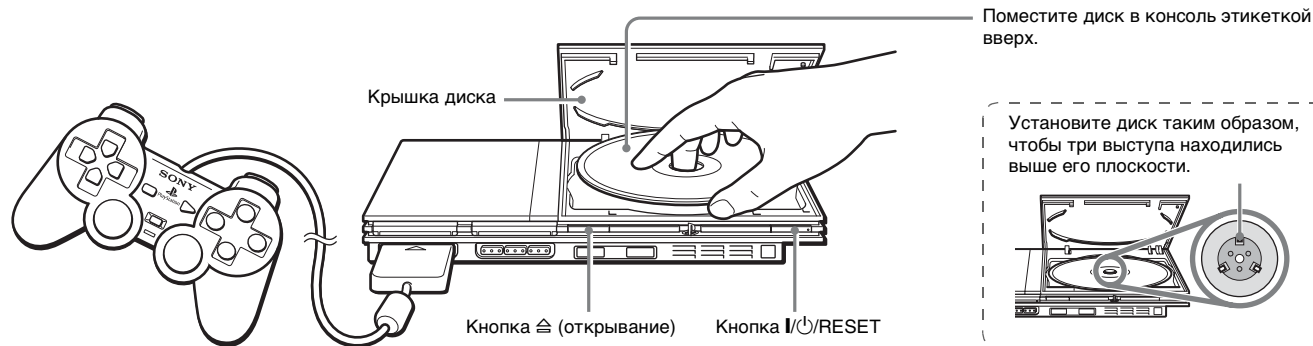

Перед началом игры

Убедитесь в том, что телевизор и аудиооборудование подсоединены верно и все меры безопасности соблюдены.

- “Меры предосторожности” (→ стр. 56)
- “Подсоединение к телевизору” (→ стр. 62)
- “Подключение контроллера” (→ стр. 66)
- “Подсоединение адаптера AC (переменного тока) и шнура питания AC (переменного тока)” (→ стр. 66)

Примечание

Чтобы играть в сетевые игры, сначала необходимо создать сеть и подключиться к ней. Дополнительную информацию см. в разделе “Подключение к сети” (→ стр. 98).

Запуск игры

- 1 Включите консоль (→ стр. 68).**
Отображается главное меню (→ стр. 91).
- 2 Нажмите кнопку ≡ (открыть) на передней панели консоли.**
Откроется крышка диска.
- 3 Поместите диск в консоль.**
Поместите диск в лоток этикеткой вверх.

4 Закройте крышку диска.

Чтобы закрыть крышку диска, нажмите в ее центре как показано на рисунке.

Нажмите в середине крышки диска.

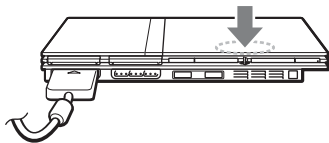

Примечания

- Игру можно также запустить из браузера (→ стр. 91).
- При включении консоли с вставленным диском игра запустится автоматически.

Перезапуск игры

Нажмите кнопку I/⏻/RESET (включение/готовность/перезапуск) на передней панели консоли. Случайно не нажмите кнопку I/⏻/RESET (перезапуск) во время игры, поскольку в этом случае игра будет запущена заново.

Завершение игры

! Предупреждение

Перед извлечением диска убедитесь, что он полностью остановился. Не касайтесь диска, если он вращается, поскольку это может привести к травме или порче диска, или стать причиной неисправности консоли.

1 Нажмите кнопку на передней панели консоли.

2 Извлеките диск.

Придерживая черную центральную часть консоли, поднимите диск за края.

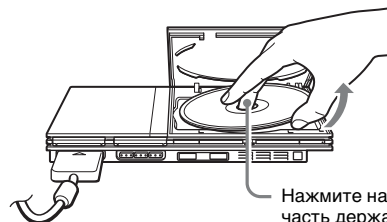

Нажмите на черную центральную часть держателя дисков.

3 Закройте крышку диска.

4 Нажмите кнопку I/⏻/RESET (перезапуск).

Отображается главное меню (→ стр. 91).

Смена игр

1 Откройте крышку диска и извлеките диск.

При извлечении диска из консоли удерживайте черную центральную часть держателя дисков и поднимите диск за края.

2 Поместите новый диск.

3 Закройте крышку диска и перезагрузите консоль.

Новая игра запустится.

Примечание

Нет необходимости выключать консоль, когда требуется сменить игру.

Использование Аналогового контроллера (DUALSHOCK®2)

Кнопки Аналогового контроллера (DUALSHOCK®2) чувствительны к силе нажатия. Он также предоставляет функцию вибрации.

Названия компонентов

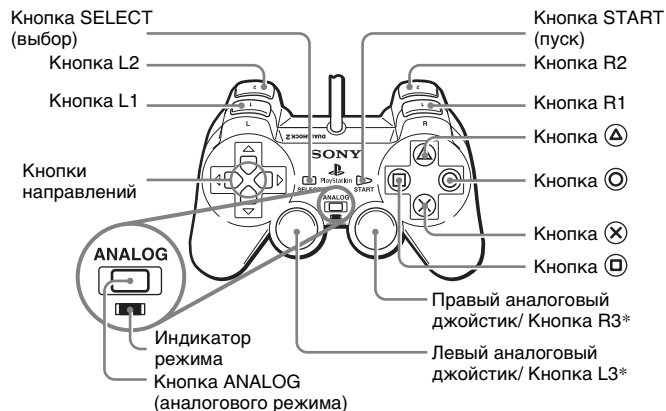

* Левый и правый аналоговые джойстики или кнопки L3 и R3 работают только в аналоговом режиме (индикатор: красный).

* Кнопки L3 и R3 работают только когда нажаты аналоговые джойстики.

Примечание

Перед использованием Аналогового Контроллера (DUALSHOCK®2), после включения питания консоли поверните левый и правый аналоговые джойстики большими пальцами на один оборот перед тем, как приступить к игре. Не перекручивайте аналоговые джойстики, а вращайте их, как бы рисуя круг (см. рисунок).

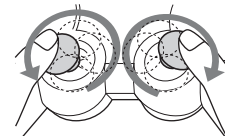

Переключение режимов

Аналоговый контроллер можно переключать из цифрового режима в аналоговый и наоборот путем нажатия кнопки ANALOG (аналогового режима). Переключитесь в подходящий для пользования режим. Следует иметь в виду, что некоторое программное обеспечение будет выполнять такое переключение автоматически.

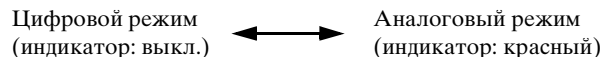

Примечания

- При использовании Аналогового контроллера в цифровом режиме левый и правый аналоговые джойстики не работают. Функция чувствительности кнопок к силе нажатия также отключена.
- При использовании некоторого программного обеспечения переключать режимы невозможно даже при нажатии кнопки ANALOG (аналогового режима).

Аналоговые органы управления

- При использовании программного обеспечения формата PlayStation®2 в аналоговом режиме можно использовать все кнопки, кроме START (пуск) и SELECT (выбор), L3 и R3.

- При использовании программного обеспечения формата PlayStation® в аналоговом режиме можно использовать только левый и правый аналоговые джойстики.

Примечание

В зависимости от программного обеспечения использование кнопок в аналоговом режиме может быть ограничено. Для получения более подробной информации см. инструкцию по эксплуатации, прилагаемую к программному обеспечению.

Функция вибрации

Функцию вибрации можно включать или выключать на экране параметров программного обеспечения.

Примечание

В зависимости от программного обеспечения функция вибрации может включаться (ВКЛ.) автоматически.

Использование Аналогового контроллера (DUALSHOCK®) (SCPH-110 E)

Аналоговый контроллер (DUALSHOCK®) (SCPH-110 E) можно использовать с консолью PlayStation®2, но функции кнопок в аналоговом режиме могут отличаться от функций в Аналоговом контроллере (DUALSHOCK®2). В аналоговом режиме могут использоваться только левый и правый аналоговые джойстики.

Примечание

Не все форматы программного обеспечения PlayStation®2 поддерживают использование Аналогового контроллера (DUALSHOCK®) (SCPH-110 E). В таких случаях необходимо использовать Аналоговый контроллер (DUALSHOCK®2).

Использование MEMORY CARD (карт памяти)

Можно сохранять и загружать игру или другие данные, используя MEMORY CARD (карту памяти). Можно также удалить игровые данные или скопировать их с одной MEMORY CARD (карты памяти) на другую.

Типы MEMORY CARD (карт памяти)

Существует два типа MEMORY CARD (карт памяти). Выберите MEMORY CARD (карту памяти), наиболее подходящую для используемого программного обеспечения.

Тип MEMORY CARD (карты памяти)	Совместимое программное обеспечение	Объем памяти
MEMORY CARD (8Мб) для PlayStation®2 (SCPH-10020 E)	Программное обеспечение формата PlayStation®2	Прибл. 8 Мб
MEMORY CARD (карта памяти) (SCPH-1020 E)	Программное обеспечение формата PlayStation®	15 блоков памяти (прибл. 120 Кб)

Примечание

Для MEMORY CARD (карты памяти) (для PlayStation®2) используется “MagicGate” - технология защиты охраняемого авторскими правами содержания с помощью шифровки данных и удостоверения аппаратного обеспечения.

MAGIC GATE является термином, означающим технологию защиты авторских прав, разработанную группой компаний Sony.

MAGIC GATE не гарантирует совместимость с другими изделиями, имеющими товарный знак “MagicGate”.

Вставка MEMORY CARD (карты памяти)

Вставьте Memory Card (карту памяти) в гнездо MEMORY CARD на передней панели консоли.

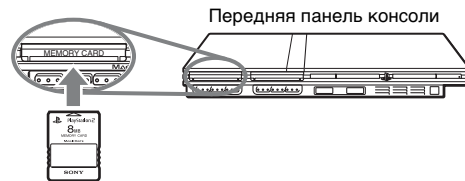

Примечание

Некоторые приложения требуют использования конкретного гнезда MEMORY CARD. Для получения более подробной информации см. инструкцию по эксплуатации, прилагаемую к программному обеспечению.

Сохранение или загрузка игровых данных

В зависимости от программного обеспечения процедура сохранения или загрузки может варьироваться. Для получения более подробной информации см. инструкцию по эксплуатации, прилагаемую к программному обеспечению.

Копирование или удаление игровых данных

1 Используйте кнопки направлений на экране браузера (→ стр. 91), чтобы выбрать значок нужной MEMORY CARD (карты памяти) для копирования или удаления данных, затем нажмите кнопку (X).

2 Выберите значок данных, которые необходимо копировать или удалить, затем нажмите кнопку (X).

3 Выберите “Копирование” или “Удаление”, затем нажмите кнопку (X).

При копировании игровых данных убедитесь в том, что MEMORY CARD (карты памяти) вставлены в консоль. Если вы выбрали “Удаление”, перейдите к шагу 5.

4 Выберите место назначения, затем нажмите кнопку (X).

5 Выберите “Да”, затем нажмите кнопку (X).

Во время копирования или удаления данных не извлекайте MEMORY CARD (карты памяти).

6 После завершения копирования или удаления нажмите кнопку (O).

Примечания

- Для просмотра информации об элементе игровых данных выберите значок данных и нажмите кнопку (A) для получения подробных сведений.
- Совместимость программного обеспечения и Memory Card (карт памяти):
 - Программное обеспечение формата PlayStation®2 не может быть сохранено на Memory Card (карту памяти) (SCPH-1020 E).
 - Игровые данные формата PlayStation® не могут быть сохранены на Memory Card (карту памяти) (8 Мб) (для PlayStation®2). Однако игровые данные формата PlayStation® могут быть скопированы с Memory Card (карты памяти) (SCPH-1020 E) для хранения на Memory Card (карте памяти) (8 Мб) (для PlayStation®2). Обратите внимание, что такие игровые данные не могут быть загружены непосредственно с Memory Card (карты памяти) (8 Мб) (для PlayStation®2).

Воспроизведение аудио CD

Воспроизведение аудио CD

- 1 Включите консоль и вставьте диск (→ стр. 69).**
Выполните действия с 1 по 4 раздела “Запуск игры”.
Отобразятся номера композиций.
- 2 Используя кнопки направлений, выберите номер композиции для прослушивания и нажмите кнопку (X).**
Начнется воспроизведение.

Примечания

- При включении консоли с вставленным диском номера дорожек отображаются автоматически.
- Воспроизведение можно также включить с экрана браузера (→ стр. 91).

Предупреждение

Чтобы воспроизвести аудио CD, записанный в формате DTS, необходимо подключить устройство с декодером DTS к разьему DIGITAL OUT (OPTICAL) (цифрового оптического выхода) (→ стр. 65). Следует иметь в виду, что если устройство не оборудовано декодером DTS или если оно подключено к разьему AV MULTI OUT (аудио/видео мульты-выхода), может возникнуть очень громкий шум.

Управление проигрывателем CD во время воспроизведения

Используя кнопки направлений, выберите значок требуемой композиции и нажмите кнопку (X).

Значок (кнопка*)	Функция
⏮ (Кнопка L1)	Перейти к началу текущей или предыдущей дорожки
⏪ (Кнопка L2)	Ускоренное возвращение назад
⏩ (Кнопка R2)	Ускоренное воспроизведение вперед
⏭ (Кнопка R1)	Перейти к началу следующей композиции
▶ (Кнопка START (пуск))	Начало воспроизведения
⏸ (Кнопка START (пуск))	Пауза воспроизведения
■ (Кнопка SELECT (выбор))	Остановка воспроизведения

* Проигрывателем CD можно управлять непосредственно кнопками Аналогового контроллера DUALSHOCK®2).

Примечание

Проигрывателем CD можно также управлять с помощью Пульты дистанционного управления DVD (для PlayStation®2), который продается отдельно.

Завершение воспроизведения аудио CD

- 1 Используя кнопки направлений, выберите **■**, затем нажмите кнопку **⊗**.

Воспроизведение завершится. Нажмите кнопку **⏏** (открывание) на передней панели консоли, чтобы извлечь диск.

Воспроизведение в различных режимах

Можно настроить параметры “Режим воспроизведения” и “Повтор”.

Режим воспроизведения	Обычный	Воспроизводит композиции в порядке их расположения на компакт-диске
	Программа	Воспроизведение дорожек в указанном порядке
	Произвольное воспроизведение	Воспроизведение дорожек в случайной последовательности
Повтор	Выкл.	Не воспроизводит CD повторно
	Все	Повторное воспроизведение всех дорожек
	1	Повторное воспроизведение одной дорожки

- 1 На экране браузера (→ стр. 91) с помощью кнопок направлений выберите значок аудио CD и нажмите кнопку **⏏**.

Отобразится экран Варианты воспроизведения.

- 2 Выберите “Режим воспроизведения” или “Повтор”, затем нажмите кнопку **⊗**.

- 3 Выберите желаемое значение, затем нажмите кнопку **⊗**.

При выборе “Программа” отобразится экран для указания порядка дорожек. Выберите дорожки для воспроизведения.

- 4 Нажмите кнопку **⊙**.

Отобразится экран браузера.

- 5 Выберите значок аудио CD, затем нажмите кнопку **⊗**.

Отобразятся номера дорожек, и в левом нижнем углу экрана появится вариант настройки.

- 6 Выберите желаемую дорожку, затем нажмите кнопку **⊗**.

Начнется воспроизведение.

Примечания

- К экрану Варианты воспроизведения можно также перейти из экрана, отображающего дорожки, выбрав в верхнем левом углу экрана значок Audio CD и нажав **⏏** кнопку xx.
- “Режим воспроизведения” и “Повтор” можно настроить одновременно.

Воспроизведение DVD-видео

Проигрывателем DVD можно управлять следующими способами.

- С экрана Панели управления
- Непосредственно, с помощью Аналогового контроллера (DUALSHOCK®2)
- С помощью пульта дистанционного управления DVD (для PlayStation®2) (продается отдельно)

Ниже приведены инструкции по управлению проигрывателем DVD с помощью Панели управления. Некоторые операции могут различаться в зависимости от используемого метода.

Примечания

- Для получения более подробной информации см. инструкцию по эксплуатации, прилагаемую к DVD.
- Консоль PlayStation®2 воспроизводит содержание диска согласно программному обеспечению DVD. Некоторые функции могут быть недоступны для отдельных DVD.

Использование Панели управления

1 Воспроизвести DVD (→ стр. 79).

2 Нажмите кнопку SELECT (выбор).

Появится изображение Панели управления. Повторное нажатие кнопки SELECT (выбор) изменит положение Панели на экране.



3 Используя кнопки направлений, выберите значок, затем нажмите кнопку (X).

Примечание

Для отключения Панели управления нажмите кнопку SELECT (выбор) один или два раза, или нажмите кнопку (O).



Список элементов Панели управления

С Панели управления можно получить доступ к следующим элементам.

Значок	Функция
 Меню	Вызывает на экран меню диска DVD-видео

Значок		Функция
	Главное меню	Вызывает на экран меню диска DVD-видео
	Возврат	Возвращает к ранее выбранному экрану меню DVD
	Варианты звука	Вызывает на экран и меняет параметры звука DVD с несколькими звуковыми дорожками
	Варианты ракурсов	Вызывает на экран и меняет варианты ракурсов DVD, записанных с разных ракурсов
	Варианты субтитров	Вызывает на экран и меняет варианты субтитров DVD с функцией субтитров
	Переход	Переходит к номеру выбранной главы или раздела, либо к временному участку и начинает воспроизведение (**► стр. 80)
	Установка	Вызывает на экран и меняет установки языка, качества изображения, уровня Родительского контроля, звука и т.д. (**► стр. 84)
	Индикация времени	Вызывает на экран номер текущей главы или раздела, время, прошедшее от начала диска, и т.д. (**► стр. 81)
	Справка	Вызывает на экран изображение прямых функций Аналогового контроллера (DUALSHOCK®2)

Значок		Функция
0~9	Переход к разделу	Используйте для ввода номера раздела, который необходимо воспроизвести (**► стр. 80)
	Предыдущий/Следующий	Возврат/переход к началу текущего, предыдущего или следующего раздела
	Поиск	Ускоренно воспроизводит изображение на экране назад/вперед для поиска определенной сцены (**► стр. 80)
	Медленно	Переходит к воспроизведению вперед/назад в режиме замедленного воспроизведения
	Воспроизведение	Запускает воспроизведение
	Пауза	Приостанавливает и вновь запускает воспроизведение
	Стоп	Останавливает воспроизведение (**► стр. 79)
A-B	Повтор A-B	Выбирает сцену для воспроизведения и начинает воспроизведение установленной сцены (**► стр. 83)
	Произвольное воспроизведение	Начинает воспроизведение глав и разделов в произвольном порядке (**► стр. 82)
	Программа	Начинает воспроизведение глав и разделов в запрограммированном порядке (**► стр. 82)

Значок		Функция
	Повторное воспроизведение	Выбирает повторное воспроизведение всех глав на диске, одной главы или одного раздела (→ стр. 83)
	Original/Play List	Для дисков DVD-RW, записанных в режиме VR, выбирает воспроизведение Original или Play List (→ стр. 81)
	Очистить	Удаляет из памяти выбранные номера или режим воспроизведения (→ стр. 83)

Примечания

- Можно использовать “?” для проверки элементов, которыми можно управлять непосредственно кнопками Аналогового контроллера. Чтобы управлять элементами непосредственно с помощью контроллера, необходимо удалить Панель управления с экрана.
- В зависимости от режима воспроизведения некоторые функции могут быть недоступны или неизменяемы.

Воспроизведение диска DVD

- 1 Включите консоль и вставьте диск (→ стр. 69).**
Выполните действия с 1 по 4 раздела “Запуск игры”.
Начнется воспроизведение.

Примечания

- При включении консоли с вставленным диском воспроизведение начнется автоматически.

- Воспроизведение можно также включить с экрана браузера (→ стр. 91).

Завершение воспроизведения DVD ■

- 1 Во время воспроизведения выберите ■ на Панели управления (→ стр. 77) и нажмите кнопку ⊗.**
Воспроизведение завершится. Нажмите кнопку ≡ (открывание) на передней панели консоли, чтобы извлечь диск.

Воспроизведение с места, где диск был остановлен ранее (Возобновление воспроизведения)

- 1 Во время воспроизведения выберите ■ на Панели управления (→ стр. 77) и нажмите кнопку ⊗.**
- 2 Выберите ►, затем нажмите кнопку ⊗.**
Проигрыватель начнет воспроизведение с точки, где был остановлен диск в пункте 1.

Чтобы отключить режим Возобновление воспроизведения

После шага 1 выберите ■ и нажмите кнопку ⊗.

Выбор определенной сцены для воспроизведения

Выбор сцены по номеру раздела

- 1 Во время воспроизведения выберите желаемый номер раздела в Панели управления (→ стр. 77) и нажмите кнопку (⊗).**

Начнется воспроизведение выбранного раздела. Если вы хотите воспроизвести раздел с однозначным номером (т.е. 1-9), введите перед ним ноль. Например, "01".

Выбор сцены по номеру главы, раздела или указанию времени

- 1 Во время воспроизведения выберите с Панели управления (→ стр. 77) и нажмите кнопку (⊗).**
- 2 Выберите элемент, затем нажмите кнопку (⊗).**

Глава	Указывает номер главы
Раздел	Указывает номер раздела
С XX:XX:XX (или T XX:XX:XX)	Указывает время, прошедшее с начала раздела (или главы)

- 3 Выберите номер желаемой сцены, затем нажмите кнопку (⊗).**

Начнется воспроизведение выбранного раздела.

Поиск определенного места на диске (Поиск)



Поиск можно вести вперед или назад, чтобы найти определенное место на диске DVD.

- 1 Во время воспроизведения выберите (←) или (→) на Панели управления (→ стр. 77), затем нажмите и удерживайте нажатой кнопку (⊗).**

При нажатии кнопок направлений с одновременно нажатой кнопкой (⊗) скорость поиска меняется в следующем порядке.

- Поиск 3
- Поиск 2
- Поиск 1
- Медленно

- 2 Отпустите кнопку (⊗), когда искомая сцена найдена.**

Воспроизведение пойдет с обычной скоростью.

Примечание

Чтобы использовать аналоговый контроллер для поиска во время воспроизведения, нажмите и удерживайте кнопку L2 или R2. Для изменения скорости при поиске используйте кнопки направлений. Отпустите кнопку L2 или R2, когда искомая сцена найдена.

Отображение информации о воспроизведении

Можно вызвать на экран такую информацию, как номер текущей главы или время, прошедшее от начала воспроизведения.

1 Во время воспроизведения выберите на панели управления (→ стр. 77) и нажмите кнопку (X).

При каждом нажатии кнопки (X) изображение на экране будет меняться в следующем порядке.

Глава X Раздел X	Номер главы и номер раздела
Глава X Раздел X С XX:XX:XX	Время, прошедшее от начала текущего раздела
Глава X Раздел X С - XX:XX:XX	Время, оставшееся до окончания текущего раздела
Глава X Раздел X Т XX:XX:XX	Время, прошедшее от начала текущей главы
Глава X Раздел X Т - XX:XX:XX	Время, оставшееся до окончания текущей главы
(Выкл.)	

Выбор Original или Play List при воспроизведении DVD-RW **PLIST**

Для дисков DVD-RW (режим VR) можно выбирать тип глав для воспроизведения.

1 Остановив воспроизведение, выберите **PLIST** с Панели управления (→ стр. 77) и нажмите кнопку (X).

При каждом нажатии кнопки (X) поочередно выбирается Original или Play List.

Original	Воспроизведение первоначального содержания
Play List	Воспроизведение отредактированного содержания. Play List является установкой по умолчанию для этого параметра.

Примечания

- Замедленное воспроизведение назад недоступно для дисков DVD-RW (в режиме VR).
- Этот параметр недоступен в режиме Возобновление воспроизведения. Отключите Возобновление воспроизведения (→ стр. 79), прежде чем выбрать эту функцию.

Использование режимов воспроизведения

Используя различные режимы воспроизведения, вы можете воспроизводить главы или разделы в желаемом порядке или повторно воспроизводить определенные сцены. Существует четыре режима воспроизведения:

- Программа (⇨ стр. 82)
- Произвольное воспроизведение (⇨ стр. 82)
- Повторное воспроизведение (⇨ стр. 83)
- Повтор A-B (⇨ стр. 83)

Ниже приведены инструкции по управлению проигрывателем DVD с помощью Панели управления.(⇨ стр. 77).

Примечания

- Можно сочетать режимы Программа, Произвольное воспроизведение и Повторное воспроизведение. Однако следует иметь в виду, что некоторые параметры Произвольного и Повторного воспроизведения могут быть недоступны в разных сочетаниях.
- Консоль PlayStation®2 воспроизводит содержимое диска так, как оно записано в программном обеспечении на диске DVD.

Программа PGM

Можно создать программу для воспроизведения глав и разделов в желаемом порядке.

1 Во время воспроизведения выберите **PGM** с Панели управления (⇨ стр. 77) и нажмите кнопку **(X)**.

2 Выберите номер программы, затем нажмите кнопку **(X)**.

Если программы не были установлены, единственный вариант - “1. Глава”.

3 Выберите номер главы, затем нажмите кнопку **(X)**.

4 Выберите номер раздела, затем нажмите кнопку **(X)**.

Для воспроизведения всех разделов нажмите “Все”. Повторите пункты 2-4 для установки других глав или разделов.

5 Нажмите кнопку **START (Пуск)**.

Начнется воспроизведение в режиме Программа.

Примечание

Установки программы сохраняются даже после завершения воспроизведения.

Произвольное воспроизведение SHUF

Вы можете настроить этот параметр для воспроизведения в произвольном порядке всех глав и разделов, записанных на диске. Порядок воспроизведения будет отличаться при каждом использовании режима Произвольного воспроизведения.

1 Выберите **SHUF** на Панели управления (⇨ стр. 77) и нажмите кнопку **(X)**.

При каждом нажатии кнопки **(X)** изображение на экране будет меняться в следующем порядке.

Произвольное воспроизведение глав	Воспроизведение глав в произвольном порядке
Произвольное воспроизведение разделов	Воспроизведение разделов в произвольном порядке
Произвольное воспроизведение Выкл.	Выключить произвольное воспроизведение

2 Выберите ►, затем нажмите кнопку ⊗.

Повторное воспроизведение

С помощью этого режима главы или разделы диска могут быть воспроизведены многократно.

1 Выберите  на Панели управления (→ стр. 77) и нажмите кнопку ⊗.

При каждом нажатии кнопки ⊗ изображение на экране будет меняться в следующем порядке.

Повтор диска	Повторное воспроизведение всех глав
Повтор главы	Повторное воспроизведение главы
Повтор раздела	Повторное воспроизведение раздела
Повтор Выкл.	Выключить повторное воспроизведение

2 Выберите ►, затем нажмите кнопку ⊗.

Повтор А-В А-В

Определенную часть диска можно воспроизводить многократно.

1 Во время воспроизведения выберите А-В с Панели управления (→ стр. 77) и нажмите кнопку ⊗ в том месте, с которого необходимо начать повторное воспроизведение.

Будет установлена начальная точка воспроизведения А.

2 Нажмите кнопку ⊗ в том месте, где повторное воспроизведение необходимо закончить.

Будет установлена конечная точка воспроизведения В, и начнется повторное воспроизведение части диска от А до В.

Отключение режимов воспроизведения

CLEAR

Отключает режимы воспроизведения и включает нормальное воспроизведение.

1 Выберите CLEAR на Панели управления (→ стр. 77) и нажмите кнопку ⊗.

Отображается сообщение “Настройки режима воспроизведения сброшены”, и консоль возвращается к нормальному режиму воспроизведения.

Примечание

Если была установлена комбинация из нескольких режимов воспроизведения, все они будут удалены.

Настройка установок DVD проигрывателя

С помощью Панели управления можно управлять DVD и регулировать настройки DVD проигрывателя, такие как язык субтитров, язык звука и уровень Родительского контроля.

Примечания

- Некоторые диски не поддерживают все настройки. Консоль PlayStation®2 воспроизводит содержание диска согласно программному обеспечению DVD. Если DVD не поддерживает перечисленные функции, изменить настройки будет невозможно.
- Следующие параметры недоступны во время воспроизведения или Возобновлении воспроизведения (→ стр. 79). Отключите Возобновление воспроизведения перед изменением этих настроек.
 - “Меню”, “Звук” и “Субтитры” в меню Настройка языков
 - “Тип экрана” и “Прогрессивный режим” в меню Настройка экрана
 - “Родительский контроль” в меню Пользовательские установки
 - “DTS” и “Режим автоматического выбора звуковой дорожки” в меню Настройка звука

Установки проигрывателя DVD можно менять следующим образом:

- 1 Выберите  на Панели управления (→ стр. 77) и нажмите кнопку .**

Появится панель значков Установки.

- 2 Выберите значок искомого параметра и нажмите кнопку .**

Появится текущее значение каждого элемента.

- 3 Выберите желаемый элемент, затем нажмите кнопку .**

Параметр меню активизируется, и его можно выбрать.

- 4 Выберите желаемое значение, затем нажмите кнопку .**

Настройка элемента завершена. Подробные сведения см. в инструкции для каждого элемента (→ стр. 84 - 90).

Примечания

- В нижеприведенных объяснениях установки по умолчанию для каждого элемента меню подчеркнуты.
- Чтобы вернуться к Панели управления после настройки, нажмите кнопку SELECT (Выбор).
- Настройки сохраняются, если вы выполняете одно из следующих действий:
 - Завершение воспроизведения (в том числе отключение Возобновления воспроизведения)
 - Откройте крышку диска.

Установка параметров языка

Настройка языков позволяет выбрать язык для меню DVD, звука и субтитров. Если выбрать язык, который не записан на диске DVD, автоматически будет выбран один из записанных языков.

Меню	Выбор языка для меню диска DVD.
Звук	Выбор языка звуковой дорожки
Субтитры	Выбор языка субтитров диска DVD.

Примечание



Если выбрать параметр “Как и звук” для субтитров, язык субтитров автоматически изменится, чтобы соответствовать языку, выбранному для звуковой дорожки.

Установка режима изображения телевизора

“Настройка экрана” позволяет устанавливать форматное соотношение экрана и другие параметры изображения.

Тип ТВ экрана

Установка форматного соотношения для соответствия экрану телевизора.

16:9 	Выберите это значение, если используется широкоэкранный телевизор или стандартный телевизор, который поддерживает широкоформатное изображение.
4:3 	Выберите это значение, если используется стандартный телевизор. С этой установкой широкоэкрannое изображение отображается с границами в верхней и нижней части экрана.

4:3 СКАН



Выберите это значение, если используется стандартный телевизор. С этой установкой широкоэкрannое изображение отображается во весь экран, а те его части, которые не умецаются, обрезаются.

Примечание

При установке “Прогрессивный режим” на “Вкл.” “Тип экрана” автоматически устанавливается на 16:9.

DNR

С помощью этого параметра можно уменьшить помехи изображения на экране и сделать его четче.

<u>Выкл.</u>	DNR не используется.
DNR1	Увеличивает четкость изображения
DNR2	Увеличивает четкость изображения (максимум)

Примечания

- “DNR2” более эффективен для уменьшения помех, чем “DNR1”, но в некоторых случаях может появиться остаточное изображение. Если это происходит, выберите “Выкл.”.
- На некоторых дисках DVD результат использования функции DNR может быть малозаметным.
- При установке “Прогрессивный режим” на “Вкл.” DNR автоматически отключается и не может быть включен.

Резкость контура

С помощью этого параметра можно сделать контур изображения более резким или размытым. Чем больше значение, тем больше резкость контура. Обычно выбирается значение “0”.

• -2 • -1 • 0 • +1 • +2

Примечание

На некоторых дисках DVD результат использования функции Резкость контура может быть малозаметным.

Индикация

Во время воспроизведения можно на несколько секунд в правом верхнем углу экрана отобразить сведения о состоянии воспроизведения.

Вкл.	Сведения о состоянии воспроизведения отображаются в течение нескольких секунд.
Выкл.	Сведения о состоянии воспроизведения не отображаются.

Прогрессивный режим

Этот режим дает изображение, в котором все строчки обновляются за один проход. В большинстве случаев это дает более четкое изображение без мерцания. Функция поддерживается только в случае, если телевизор и кабель AV* поддерживают прогрессивное сканирование (480р).

* Компонентный кабель AV (аудио/видео) (продается отдельно) поддерживает прогрессивное сканирование.

Вкл.	Выберите это значение, если консоль подключена к телевизору, который поддерживает прогрессивный режим (480р).*
Выкл.	Выберите это значение, если консоль подключена к стандартному телевизору.

* Режим прогрессивного сканирования проигрывателя DVD доступен только при воспроизведении дисков, записанных в формате NTSC и

воспроизведенных на экране телевизора, поддерживающего прогрессивное сканирование (480р).

Примечания

- Если “Прогрессивный режим” будет установлен на “Выкл.” без необходимого оборудования, качество изображения может ухудшиться, или изображение вообще не будет отображаться. Если вы случайно установите этот параметр на “Вкл.” на таком телевизоре, качество изображения может ухудшиться или изображение вообще не будет отображаться. Чтобы отключить этот параметр, сделайте следующее:
 - 1 Убедитесь, что в консоли установлен диск DVD.
 - 2 Нажмите кнопку I/⏻/RESET (включение/готовность/перезагрузка) на передней панели консоли. Затем нажмите и держите нажатой кнопку START (пуск) Аналогового контроллера (DUALSHOCK®2) на порте контроллера 1, пока не появится изображение диска DVD. “Прогрессивный режим” установлен на “Выкл.”, и DVD-Video будет отображаться в обычном режиме. Вы можете также отменить эту установку с помощью параметра “Сбросить прогрессивный режим” (⇨ стр. 97) на экране Информация о версии.
- Диски DVD могут содержать видеоматериалы и фильмы с разной частотой смены кадров. При воспроизведении видеоматериала с помощью прогрессивной развертки некоторые изображения могут показаться неестественными. Если это происходит, установите “Прогрессивный режим” на “Выкл.” и воспользуйтесь стандартным режимом.
- При установке “Прогрессивный режим” на “Вкл.” “Тип экрана” (⇨ стр. 85) автоматически устанавливается на 16:9.
- Диск DVD-RW с содержанием, записанным в режиме VR, может воспроизводиться только в стандартном чересстрочном режиме. Прогрессивный режим недоступен при воспроизведении такого содержания.

Установка параметров просмотра

Режим паузы

Устанавливает состояние изображения в режиме паузы.

Автоматический	Изображение со множеством движущихся элементов может отображаться без дрожания. Обычно выбирается это положение.
Рамка	Изображение без движущихся элементов отображается с высоким разрешением.

Родительский контроль

Просмотр содержания некоторых дисков DVD может быть ограничен в некоторых регионах, исходя из возраста зрителя или других факторов. Функцию Родительский контроль можно использовать для ограничения уровня содержания, воспроизводимого на консоли.

Чем меньше значение, тем строже ограничение.

Установка Родительского контроля

1 Выберите “Родительский контроль”, затем нажмите кнопку (X).

Появится изображение экрана установки пароля. Если пароль был установлен, появится изображение экрана подтверждения пароля.

2 Выберите цифру, затем нажмите кнопку (X).

Повторите пункт 2, чтобы ввести 4-значный пароль. Чтобы стереть цифру, нажмите кнопку (O). При установке пароля необходимо ввести его еще раз для подтверждения.

3 Выберите “Регион”, затем нажмите кнопку (X).

Появится список регионов.

4 Выберите регион для определения уровня Родительского контроля и нажмите кнопку (X).

Если выбран “Другие”, см. “Список региональных кодов” (→ стр. 87).

5 Выберите “Уровень”, затем нажмите кнопку (X).

Появится список уровней ограничения.

6 Выберите уровень, затем нажмите кнопку (X).

Чтобы отключить Родительский контроль

Остановите воспроизведение диска DVD, перейдите к пункту 6 “Установка Родительского контроля” и установите “Уровень” на “Выкл.”.

Список региональных кодов

Для ввода кода региона Родительского контроля выберите “Другие” в пункте 4 “Установки Родительского контроля” (→ стр. 87). Выберите первую букву с помощью кнопок направления и нажмите правую кнопку направления. Выберите следующую букву, затем нажмите кнопку (X).

Регион	Код	Регион	Код
Австрия	AT	Мальта	MT
Бельгия	BE	Нидерланды	NL
Чешская Республика	CZ	Норвегия	NO
Дания	DK	Польша	PL

Регион	Код	Регион	Код
Финляндия	FI	Португалия	PT
Франция	FR	Россия	RU
Германия	DE	Словакия	SK
Греция	GR	Испания	ES
Ирландия	IE	Швеция	SE
Израиль	IL	Швейцария	CH
Италия	IT	Турция	TR
Люксембург	LU	Великобритания	GB

Чтобы изменить пароль

В пункте 2 “Установка Родительского контроля” (→ стр. 87) выполните следующие действия:

1 С помощью кнопок направлений выберите “Изменение пароля” и нажмите кнопку ⊗.

Появится изображение экрана для изменения пароля.

2 Выберите цифру, затем нажмите кнопку ⊗.

Повторите пункт 2, чтобы ввести 4-значный пароль. Чтобы подтвердить пароль, введите его еще раз.

Воспроизведение диска, защищенного функцией Родительского контроля

1 Воспроизвести DVD (→ стр. 79).

Изображение поменяется на дисплей, запрашивающий разрешение на временную смену уровня Родительского контроля. Это обычно происходит в начале воспроизведения, но может также случиться в другое время, в зависимости от диска.

2 Используя кнопки направлений, выберите “Да”, затем нажмите кнопку ⊗.

Появится изображение экрана для введения пароля.

3 Выберите цифру, затем нажмите кнопку ⊗.

Повторите пункт 3, чтобы ввести 4-значный пароль. После введения пароля воспроизведение возобновится. Когда воспроизведение диска DVD завершится, уровень Родительского контроля вернется к исходному значению.

Примечания

- Если вы забыли пароль, см. раздел “Устранение неисправностей” (→ стр. 109).
- Если пароль не установлен, изменить настройки функции Родительского контроля невозможно.
- Некоторые диски DVD с функцией Родительского контроля не разрешают использование режимов воспроизведения (→ стр. 82 - 83).

Установка параметров звука

Цифровой выход звука

Способы вывода аудиосигналов можно переключать при подключении следующих аудиоустройств к разъему DIGITAL OUT (OPTICAL) (цифрового оптического выхода).

Предупреждение

Если консоль подсоединена к аудиоустройству без декодера Dolby Digital, DTS или MPEG, установите значение “Dolby Digital”, “DTS” и “MPEG” на “Выкл.”. Если они установлены на “Вкл.” без необходимого декодера, громкоговорители начнут воспроизводить сильный шум или не будут воспроизводить ничего.

DIGITAL OUT (OPTICAL) (цифровой оптический выход)

Возможность вывода сигнала через разъем DIGITAL OUT (OPTICAL) (цифрового оптического выхода).

<u>Вкл.</u>	Выберите это значение, если требуется, чтобы звуковой сигнал выводился через разъем DIGITAL OUT (OPTICAL) (цифрового оптического выхода). Появятся настройки для “Dolby Digital”, “DTS” и “MPEG”.
Выкл.	Выберите это значение, если не требуется, чтобы звуковой сигнал выводился через разъем DIGITAL OUT (OPTICAL) (цифрового оптического выхода). Настройки для “Dolby Digital”, “DTS” и “MPEG” не отображаются.

Dolby Digital

Выбор вывода сигнала в формате Dolby Digital через разъем DIGITAL OUT (OPTICAL) (цифрового оптического выхода).

Вкл.	Выберите это значение, если консоль подключена к аудиоустройству со встроенным декодером Dolby Digital.
<u>Выкл.</u>	Выберите это значение, если консоль подключена к аудиоустройству, не имеющему встроенного декодера Dolby Digital.

DTS

Выбор вывода сигналов в формате DTS через разъем DIGITAL OUT (OPTICAL) (цифрового оптического выхода).

Вкл.	Выберите это значение, если консоль подключена к аудиоустройству со встроенным декодером DTS.
<u>Выкл.</u>	Выберите это значение, если консоль подключена к аудиоустройству, не имеющему встроенного декодера DTS.

MPEG

Выбор вывода сигналов в формате MPEG AUDIO через разъем DIGITAL OUT (OPTICAL) (цифрового оптического выхода).

Вкл.	Выберите это значение, если консоль подключена к аудиоустройству со встроенным декодером MPEG.
<u>Выкл.</u>	Выберите это значение, если консоль подключена к аудиоустройству, не имеющему встроенного декодера MPEG.

Режим автоматического выбора звуковой дорожки

При воспроизведении диска DVD, аудиозапись на котором выполнена в нескольких звуковых форматах (PCM, Dolby Digital, DTS или MPEG), приоритет отдается звуковой дорожке, содержащей наибольшее число каналов. Если звуковые дорожки в формате PCM, Dolby Digital, DTS и MPEG имеют одинаковое число каналов, консоль выбирает дорожки в перечисленном порядке.

Вкл.	Приоритет установлен
<u>Выкл.</u>	Приоритет не установлен

Примечания

- Если параметр “DTS” установлен на “Выкл.” в “Цифровой выход звука” (→ стр. 89), звуковая дорожка DTS не будет воспроизводиться.
- Для некоторых дисков DVD приоритетный звуковой канал может быть установлен заранее. В этом случае звуковая дорожка будет выбираться на основе приоритетов диска.

Громкость DVD

Параметр устанавливается, если уровень громкости звука на диске DVD низкий. Чтобы изменить этот параметр, “DIGITAL OUT (OPTICAL)” должен быть установлен на “Выкл.” в “Цифровой выход звука” (→ стр. 89).

+2	Увеличивает громкость (максимум)
+1	Увеличивает громкость
<u>Стандартная</u>	Обычно выбирается это положение.

Предупреждение

Если для этого параметра установлено значение “+1” или “+2”, звук может искажаться. При искажении звука выберите значение “Стандартная”. Обратите внимание, что слишком большая громкость может привести к повреждению слуха или поломке громкоговорителей.

Вызов главного меню

Из Главного меню можно получать доступ к информации и изменять разнообразные настройки. Из Главного меню можно также перейти к следующим экранам. Главное меню отображается при включении консоли без вставленного диска.



- Экран браузера (→ стр. 91)
- Меню Конфигурация системы (→ стр. 92)
- Экран информации о версии (→ стр. 95)

1 Включите консоль (→ стр. 68).

Главное меню. Вывод на экран главного меню может занять некоторое время.



Примечание

При включении консоли с вставленным диском главное меню не отображается. Чтобы главное меню, нажмите кнопку  (открытие) на передней панели консоли и извлеките диск. Затем нажмите кнопку  (вкл./готовность)/RESET, чтобы перезагрузить консоль.

Использование экрана браузера

С помощью экрана браузера можно выполнять следующие операции:

- Копировать или удалять игровые данные на MEMORY CARD (карте памяти)
- Запускать игры
- Воспроизводить аудио CD
- Воспроизводить DVD

1 Главное меню (→ стр. 91).

2 Используя кнопки направлений, выберите “Браузер”, затем нажмите кнопку .

Отобразится экран браузера.

3 Вставьте диск или MEMORY CARD (карту памяти).

Значок для вставленного диска отображается на экране браузера.

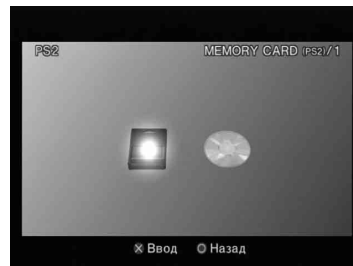

4 Выберите значок, затем нажмите кнопку (X).

- После выбора значка MEMORY CARD (карты памяти) появляются значки данных, сохраненных на MEMORY CARD (карте памяти). О копировании и удалении игровых данных см. “Копирование или удаление игровых данных” (→ стр. 74).
- При выборе значка для диска с программным обеспечением формата PlayStation®2 или PlayStation® запускается игра.
- При выборе значка аудио CD отображаются дорожки компакт-диска. См. “Воспроизведение аудио CD” (→ стр. 75).
- При выборе значка диска DVD-видео начнется воспроизведение DVD.

Примечание

Если в консоли отсутствует MEMORY CARD (карта памяти) или диск, на экране браузера отображается сообщение “Нет данных”.

Использование меню Конфигурация системы

С помощью меню Конфигурация системы вы можете изменить настройки множества параметров, включая язык, время и способ воспроизведения аудио- и видеоданных.

1 Отображать главное меню (→ стр. 91).

2 С помощью кнопок направлений выберите “Конфигурация системы” и нажмите кнопку (X).

Появится меню Конфигурация системы.

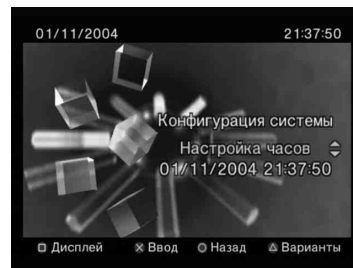

3 Выберите элемент, затем нажмите кнопку (X).

Параметр меню активизируется, и его можно выбрать.

4 Выберите желаемое значение, затем нажмите кнопку



Подробные сведения см. в инструкции для каждого элемента меню (→ стр. 93 - 95).

Примечания

- В нижеприведенных объяснениях установки по умолчанию для каждого элемента меню подчеркнуты.
- Изменения каждой настройки сохраняются даже после отключения или перезагрузки консоли.

Настройка часов

Вы можете установить дату и время. Используйте кнопки направлений для установок “Год”, “Месяц”, “День”, “Час”, “Минута” и “Секунда”. Установки вступают в силу при нажатии кнопки

Дополнительные параметры

При нажатии кнопки на экране “Настройка часов” можно установить такие параметры, как “Формат даты” или “Формат времени”. Используйте кнопки направлений и кнопку для установки каждого параметра.

Формат времени	Устанавливает системные часы в 12-часовой или 24-часовой формат
Формат даты	Устанавливает порядок отображения года, месяца и дня
Часовой пояс	Устанавливает часовой пояс

Летнее время	Устанавливает зимнее или летнее время. По умолчанию установлено “зимнее время”.
--------------	---

Размер экрана

Выбор режима отображения в зависимости от подключаемого телевизора.

4:3	Выберите это значение, если к консоли подключается стандартный телевизор.
Весь экран*	Выберите это значение, если к консоли подключается стандартный телевизор. Черные поля в верхней и нижней частях экрана будут обрезаны.
16:9	Выберите это значение, если используется широкоэкранный телевизор или стандартный телевизор, который поддерживает широкоформатное изображение.

* Режим “Весь экран” совместим с меню Конфигурация системы, экраном браузера и экраном аудио CD.

DIGITAL OUT (OPTICAL) (цифровой оптический выход)

Возможность вывода сигнала через разъем DIGITAL OUT (OPTICAL) (цифрового оптического выхода).

<u>Вкл.</u>	Выберите это значение, если необходимо выводить сигнал через разъем DIGITAL OUT (OPTICAL) (цифрового оптического выхода).
Выкл.	Выберите это значение, если не требуется, чтобы звуковой сигнал выводился через разъем DIGITAL OUT (OPTICAL) (цифрового оптического выхода).

Компонентный видео выход

Настройте этот параметр в соответствии с разъемами входов на телевизоре, если используется компонентный кабель AV (аудио/видео) (продается отдельно).

Y Cb/Pb Cr/Pr	Выберите это значение, если консоль подключается к компонентным разъемам видеовходов на телевизоре.
<u>RGB</u>	Выберите это значение, если консоль подключается к входу RGB на телевизоре.

Примечание

Параметр “RGB” предназначен только для программного обеспечения формата PlayStation®2 и PlayStation®. При просмотре DVD режим автоматически изменяется на “Y Cb/Pb Cr/Pr”.

Пульт дистанционного управления

Настройте этот параметр при использовании пульта дистанционного управления DVD (для PlayStation®2) (продается отдельно).

<u>Функция игры Вкл.</u>	Выберите это значение, если с помощью пульта дистанционного управления DVD осуществляется управление программным обеспечением формата PlayStation®2 или PlayStation®.
Функция игры Выкл.	Выберите это значение, если с помощью пульта дистанционного управления DVD не осуществляется управление программным обеспечением формата PlayStation®2 или PlayStation®.

Примечание

Когда параметр “Пульт дистанционного управления” установлен в значении “Функция игры Вкл.”, действуют следующие ограничения:

- В зависимости от программного обеспечения, некоторые кнопки пульта дистанционного управления могут работать некорректно.
- Пульт дистанционного управления DVD не срабатывает, если нажаты одновременно две или более кнопок.
- Некоторые диски программного обеспечения могут перестать работать при удалении контроллера из порта контроллера 1. Если это происходит, установите значение “Функция игры Выкл.”.

Язык

Выбор языка для Главного меню, экрана браузера, меню Конфигурация системы и экрана Информация о версии.

Английский	Отображает сообщения на английском языке
Русский	Отображает сообщения на русском языке

Использование экрана Информация о версии

Выбрав этот параметр, можно получить сведения о версии различных компонентов консоли. Можно также изменить установки различных функций.

1 В Главном меню (→ стр. 91) нажмите кнопку .

Появится экран Информация о версии.

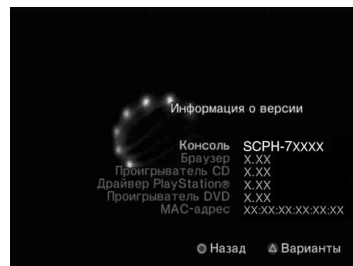

Дополнительные параметры

Дополнительные параметры доступны для элементов “Консоль”, “Драйвер PlayStation®” и “Проигрыватель DVD”. “Проигрыватель DVD” может быть установлен только в случае, если для параметра “Прогрессивный” проигрывателя DVD выбрано значение “Вкл.”.

1 Используя кнопки направлений, выберите элемент, затем нажмите кнопку .

Появится текущее значение элемента.

2 Выберите элемент, затем нажмите кнопку .

Появятся доступные параметры.

3 Выберите желаемое значение, затем нажмите кнопку .

Подробные сведения см. в инструкции для каждого элемента (→ стр. 96 - 97).

Примечание

В нижеприведенных объяснениях установки по умолчанию для каждого элемента меню подчеркнуты.

Консоль

Консоль PlayStation®2 автоматически настраивает параметры для наилучшего качества воспроизведения диска. Когда значение параметра “Диагностика” установлено на “Вкл.”, консоль делает дополнительные настройки.

Диагностика

<u>Выкл.</u>	Диагностика отключена.
Вкл.	Диагностика включена.

Примечание

Параметр “Диагностика” автоматически возвращается в значение “Выкл.” (параметр по умолчанию) в следующих случаях:

- При начале воспроизведения программного обеспечения формата PlayStation®2 или PlayStation®, или диска DVD-видео
- При перезагрузке консоли
- При выключении консоли

Драйвер PlayStation®

Установка программы Драйвер PlayStation® оптимизирует работу программного обеспечения формата PlayStation®.

Примечание

Параметры автоматически возвращаются к значениям по умолчанию в следующих случаях:

- При выключении консоли

Скорость диска

<u>Стандартная</u>	Загружает диски при нормальной скорости
Быстрая	Загружает диски при большой скорости

Примечание

Установите значение “Стандартная” в следующих случаях:

- Если быстрая загрузка не улучшает результаты
- Если используется программное обеспечение, несовместимое с быстрой загрузкой

Отображение текстуры

<u>Стандартное</u>	Обычное отображение
Гладкое	Уменьшает зернистость изображения на экране

Примечание

Установите значение “Стандартная” в следующих случаях:

- Если гладкое отображение текстуры не улучшает результаты
- Если при выборе значения “Гладкое” изображение не отображается правильно

Проигрыватель DVD

Если установить значение “Прогрессивный режим” на “Вкл.”, когда консоль подключена к телевизору без необходимого оборудования, изображение может ухудшиться или исчезнуть. С помощью приведенной процедуры можно отключить “Прогрессивный режим”.

Перед сбросом прогрессивного режима извлеките DVD.

Сбросить прогрессивный режим

Нет	Сохраняет “Прогрессивный режим” включенным
Да	Сбрасывает “Прогрессивный режим”

1 Отображение экрана **Информация о версии.**

2 Используя кнопки направлений, выберите **“Проигрыватель DVD”, затем нажмите кнопку .**

Появится параметр “Отключение прогрессивного режима”.

3 Нажмите кнопку .

4 Выберите “Да”, затем нажмите кнопку .

5 Дважды нажмите кнопку .

Дисплей вернется к Главному меню.

6 Нажмите кнопку  (открытие) на передней панели консоли, чтобы поместить в консоль диск DVD.

7 Закройте крышку диска.

Начнется воспроизведение.

Примечание

Параметр не будет сброшен, если 1) после пункта 4 не включить воспроизведение DVD или 2) консоль будет перезагружена или отключена до выполнения пункта 6.

Подключение к сети

К сведению: на момент выхода данных материалов в печать игры по сети поддерживаются не во всех странах.

Вы можете играть в сетевые игры, подключив консоль PlayStation®2 к широкополосной сети. Чтобы играть во все сетевые игры, необходимо следующее:

- Диск для доступа к сети (продается отдельно)
- MEMORY CARD (карта памяти) (8 Мб) (для PlayStation®2) (продается отдельно)
- Договор на обслуживание с провайдером широкополосного Интернет-доступа (заключается отдельно)
- Кабель Ethernet (продается отдельно)
- Внешнее сетевое устройство, такое как цифровая приставка для телевизора с поддержкой широкополосного доступа, кабельный модем, модем ADSL или маршрутизатор (поставляется отдельно)

Примечания

- Невозможно играть в сетевые игры, используя соединение по коммутируемой линии или ISDN.
- Подключение USB от внешнего сетевого устройства к разъему USB не поддерживается.
- Существует два типа сетевых кабелей: прямой и кроссированный. При подключении консоли PlayStation®2 к широкополосному соединению с Интернет убедитесь, что вы используете правильный тип кабеля. Подробности можно узнать в руководстве по эксплуатации, прилагаемом к сетевому устройству, или у провайдера широкополосного Интернет-доступа.

Подключение с помощью сетевого кабеля

Подсоединить консоль к сети можно с помощью сетевого кабеля Ethernet, подключенного к разъему NETWORK (сети) на задней панели консоли. Можно подключиться к сети 100 Base-TX или 10 Base-T. Для получения более подробной информации см. инструкцию по эксплуатации, прилагаемую к сетевому устройству.

Базовая настройка сети

Сетевая линия

Зависит от типа широкополосных услуг в вашем доме.

Сетевое оборудование

Используемый тип оборудования также зависит от типа предоставляемых услуг.

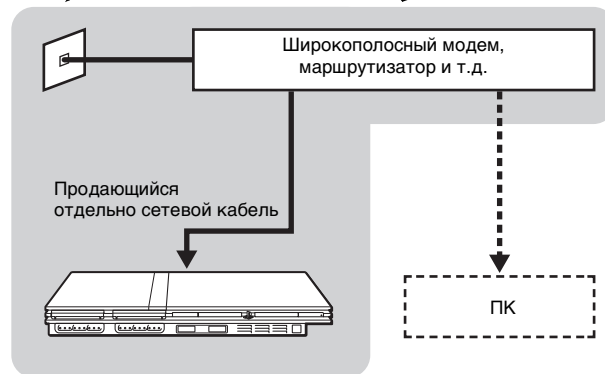

Примечание

При подключении консоли и ПК к сети может потребоваться сетевое устройство, такое как маршрутизатор или концентратор. Для получения более подробной информации см. инструкцию по эксплуатации, прилагаемую к сетевому устройству.

Для получения более подробной информации о настройке сети посетите сайт www.playstation.com

Подсоединение консоли

⚠ Предупреждение

Не включайте шнур питания AC (переменного тока) консоли в электрическую розетку до тех пор, пока не произведете все необходимые подсоединения.

1 Подключите сетевой кабель к разъему NETWORK (сети) на задней панели консоли.

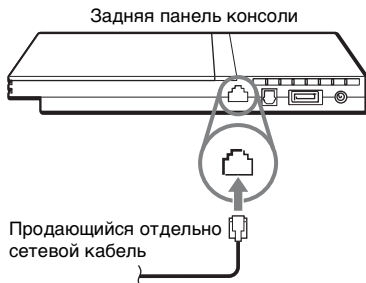

2 Вставьте разъем сетевого кабеля в сетевое устройство.

Способ подключения зависит от сетевого устройства. Для получения более подробной информации см. инструкцию по эксплуатации, прилагаемую к сетевому устройству.

⚠ Предупреждение

Не подключайте к сетевому разъему сетевые кабели или телефонные шнуры следующих типов; слишком большая сила тока, проходящего через разъем, может вызвать его повреждение, сильный нагрев или возгорание.

- Стандартные домашние телефонные линии
- Сетевые кабели, непригодные к использованию с сетью 10Base-T/100Base-TX
- Любая телефонная линия или канал передачи данных, совместимые с ISDN (цифровая)
- Телефонные линии мини-ATC
- Другие “незнакомые” типы телефонных линий

Сетевые настройки

После подсоединения к консоли сетевого кабеля необходимо создать и сохранить сетевые настройки. Для этого Вам потребуется диск доступа к сети, который предоставляется после регистрации Вашей консоли PlayStation®2. Свою консоль PlayStation®2 Вы можете зарегистрировать на сайте www.ps2registration.com

Необходимое оборудование

Для создания сетевых настроек необходимо следующее оборудование:









- MEMORY CARD (карта памяти) (8 Мб) (для PlayStation®2) (продается отдельно)
- Информация о настройке сети и регистрации в ней, предоставляемая вашим провайдером широкополосного Интернет-доступа

Примечание

В зависимости от типа используемых Интернет-услуг может возникнуть необходимость предоставления провайдеру широкополосного Интернет-доступа вашего адреса MAC. Адрес MAC для вашей консоли указан на экране информации о версии (**► стр. 95).

Совместимое программное обеспечение

На консоли PlayStation®2 Вы можете воспроизводить диски следующих типов:

Тип диска	Логотип диска
DVD-ROM формата PlayStation®2 [12 см, Серебряный]	“  ”, логотип PlayStation®2 и знак 
CD-ROM формата PlayStation®2 [12 см, Голубой]	“  ”, логотип PlayStation®2 и знак 
CD-ROM формата PlayStation® [12 см, Черный]	Логотип PlayStation® и знак 
Аудио CD [12 см, 8 см]	
DVD-Video* [12 см, 8 см]	 Логотип “DVD VIDEO” является товарным знаком.
DVD-RW (режим VR) [12 см, 8 см]	 Логотип “DVD-RW” является товарным знаком.

* В настоящем руководстве термин “DVD-Video” используется применительно к диску DVD-R, DVD-RW (видеорежим), DVD+R и DVD+RW.

О дисках CD-ROM и DVD-ROM формата PlayStation®2, а также дисках CD-ROM формата PlayStation®

Консоль может воспроизводить только диски с обозначением .

Диски с маркировкой ,  или  не воспроизводятся.

О дисках DVD-Video

- Консоль может воспроизводить только диски, записанные в стандарте PAL. На этой консоли невозможно воспроизводить диски, записанные в других стандартах (например NTSC) (кроме случаев, когда на диске в формате NTSC имеется маркировка “ALL” (“BCE”) и используется телевизор, поддерживающий стандарт NTSC).
- На некоторых дисках DVD-Video нанесена маркировка номера региона, в котором этот диск может воспроизводиться. Диски DVD-видео, на которых указан номер, отличный от “5” или “ALL” (“BCE”), невозможно воспроизвести на этой консоли.



Примечания по воспроизведению дисков DVD-R, DVD-RW, DVD+R и DVD+RW

- Некоторые диски не могут быть воспроизведены из-за наличия царапин, пыли или проблем, возникших при записи диска.
- Только диски, прошедшие процесс финализации (заключительная стадия процесса записи) после записи, могут быть воспроизведены.

- Видео, записанное на CPRM (Content Protection for Recordable Media)-совместимых дисках DVD-RW или CPRM-совместимых дисках DVD-R с использованием функции “одноразового копирования”, не может быть воспроизведено на этой консоли.

Музыкальные диски, кодированные технологиями защиты от копирования

Функция воспроизведения аудио CD данного изделия сконструирована таким образом, чтобы соответствовать стандарту Compact Disc (CD, компакт-диск). В последнее время некоторые звукозаписывающие компании начали выпускать музыкальные диски, кодированные технологиями защиты от копирования. Некоторые из таких музыкальных дисков не соответствуют стандарту CD и могут не воспроизводиться на данном изделии.

Диски формата DualDisc

Диск DualDisc представляет собой двусторонний диск, на одной стороне которого записаны данные в формате DVD, а на другой - цифровые аудиозаписи. Однако, поскольку аудиоданные не отвечают стандарту Compact Disc (CD), их воспроизведение на данном устройстве не гарантируется.

Аксессуары

Для этой модели консоли PlayStation®2 существуют дополнительные аксессуары. При покупке дополнительных аксессуаров убедитесь в их совместимости с вашей консолью PlayStation®2. Обратитесь в соответствующую службу технической поддержки PlayStation®, адреса которой можно найти в каждом руководстве по программному обеспечению формата PlayStation® и PlayStation®2, либо посетите сайт www.playstation.com, где можно узнать все интересующие подробности относительно аксессуаров, которые допускаются использовать с данной моделью.

Аксессуары, не совместимые с этой моделью консоли PlayStation®2

Следующие аксессуары несовместимы с этой моделью консоли PlayStation®2:

Номер модели	Наименование устройства
SCPH-10350 E	Сетевой адаптер (Ethernet) (для PlayStation®2)
SCPH-1070 E	Multitap
SCPH-10090 E	Multitap (для PlayStation®2)
SCPH-10040 E	Вертикальная подставка (для PlayStation®2)
SCPH-10110 E	Горизонтальная подставка (для PlayStation®2)
-	Продукт с разъемом i.LINK™ S400 i.LINK

i.LINK и логотип i.LINK “i” являются товарными знаками.

Примечания относительно пульта дистанционного управления DVD (для PlayStation®2)

- Эта модель консоли PlayStation®2 оснащена встроенным инфракрасным приемником. При управлении с помощью пульта дистанционного управления DVD (для PlayStation®2) (продается отдельно) не вставляйте инфракрасный приемник (для PlayStation®2) в порт контроллера на консоли.
- При покупке пульта дистанционного управления DVD для использования с этой консолью выбирайте модель, не оснащенную отдельным инфракрасным приемником.
- С помощью пульта невозможно открыть или закрыть крышку диска.

Multitap (разветвители)

С данной консолью можно использовать только Multitap (разветвитель) (для PlayStation®2) (SCPH-70120 E)* (приобретается дополнительно). Не подключайте продукты Multitap (разветвители) других моделей к консоли: это может привести к повреждению консоли.

* Данный продукт можно использовать с программным обеспечением форматов PlayStation®2 и PlayStation®.

ГАРАНТИЯ

Смотрите Гарантийный талон прилагаемый к данному Изделию.

Sony Computer Entertainment Europe
10 Great Marlborough Street, London, W1F 7LP, United Kingdom
(Соединенное Королевство)

RU

Дополнительная информация

Технические характеристики

Общие

Питание	⦿⦿ DC IN 8,5V (вход постоянного тока 8,5 В)
Энергопотребление (прибл.)	4,5 А
Размеры (прибл.)	230 × 28 × 152 мм (ш/в/г)
Масса консоли (прибл.)	600 г
Формат сигнала	PAL
Рабочая температура	5 °C - 35 °C
Входы/выходы на передней панели консоли	Порт контроллера (2) гнездо MEMORY CARD (2) Разъем Ψ USB (2)
Входы/выходы на задней панели консоли	Разъем NETWORK (сети) Разъем ⦿⦿ DC IN 8,5V (входа постоянного тока 8,5 В) Разъем AV MULTI OUT (аудио/видео мульти-выхода) Разъем DIGITAL OUT (OPTICAL) (цифрового оптического выхода)

Адаптер AC (переменного тока)

Питание	100-240 Вг AC, 50/60 HZ
Напряжение/мощность электрического тока (прибл.)	8,5 V, 4,5 A
Размеры адаптера (прибл.)	60 × 28 × 124 мм (ш/в/г)
Масса адаптера (прибл.)	250 г

Прилагаемые дополнительные устройства

→ стр. 60

Конструкция и технические характеристики могут быть изменены без предварительного уведомления.

Авторские права

При работе данного изделия применяется технология по защите авторских прав в соответствии с законами о патентах США, других правах на интеллектуальную собственность, принадлежащую компании Macrovision Corporation и другим владельцам этих прав. Данная технология по защите авторских прав должна использоваться только с разрешения компании Macrovision Corporation; она предназначена только для домашнего и другого ограниченного просмотра, если нет специального разрешения компании Macrovision Corporation. Инженерный анализ и разработка запрещены.

Изготовлено по лицензии компании Dolby Laboratories. “Dolby” и символ с двойным “D” являются товарными знаками компании Dolby Laboratories.

Конфиденциальные разработки не для распространения в печати. ©1992-1997 Dolby Laboratories. Все права защищены.

“DTS” и “DTS Digital Out” являются товарными знаками компании DTS, Inc.

Экспортный контроль

Это изделие может подпадать под действие местного законодательства по контролю экспорта. В отношении данного изделия Вы должны полностью соблюдать требования такого законодательства и всех других применимых законов любой юрисдикции.

Защита от копирования

Копирование диска DVD, воспроизводимого на данном устройстве, может быть заблокировано или ограничено с помощью технологии защиты от копирования, примененной при изготовлении этого DVD. Запись или копирование дисков DVD для частного использования путем удаления или блокировки функции защиты от копирования может преследоваться по закону.

Управление доступом

В данном устройстве использована технология управления доступом. Функция управления доступом блокирует использование на этом устройстве стороннего ПО (за исключением программ для воспроизведения дисков DVD-видео и аудио CD) и копированного ПО, предназначенного для данного устройства. Несанкционированный перенос,

предоставление, отображение, экспорт, импорт или передача программ, устройств, либо продукта, модифицированного с помощью программ или устройств с целью блокировки функции управления доступом преследуется или может преследоваться по закону.

Устранение неисправностей

При возникновении затруднительных ситуаций во время использования консоли PlayStation®2 воспользуйтесь этим разделом. Если устранить неполадку невозможно, обратитесь в соответствующую службу технической поддержки PlayStation® по номеру, указанному в гарантийном талоне.

Прежде всего убедитесь, что:

- Консоль включена.
- Шнур питания АС (переменного тока) правильно подключен к электросети.
- Кабели правильно и надежно подсоединены.

Проверьте также телевизор или монитор и другие подключенные устройства.

Изображение

Изображение отсутствует.

- ➔ Проверьте, горит ли индикатор консоли I/⏻ (вкл./готовность) красным цветом. Если он горит красным цветом, нажмите кнопку I/⏻/RESET (вкл./готовность), чтобы включить консоль (индикатор I/⏻ загорится зеленым цветом).
- ➔ Переключите режим входа телевизора (или видеоманитовфона) в зависимости от разъема на консоли.
- ➔ Попробуйте использовать другой совместимый кабель AV. Проблема может быть в используемом кабеле AV.

- ➔ При подсоединении консоли к компонентным входам AV телевизора в меню Конфигурации системы (➔ стр. 94) для элемента “Component Video Out (компонентный видео выход)” установите значение “Y Cb/Pb Cr/Pr”. Используйте прилагаемый кабель AV для настройки, а потом подключите к телевизору с помощью компонентного кабеля AV (продается отдельно).
- ➔ Убедитесь в том, что вставленный диск может быть воспроизведен на консоли PlayStation®2 (➔ стр. 101).

На изображении имеются помехи.

- ➔ Убедитесь в том, что диск чистый и не поцарапанный. Если диск загрязнен, очистите его (➔ стр. 58).
- ➔ При переносе консоли из холодного места в теплое требуется некоторое время для адаптации устройства к комнатной температуре.
- ➔ При конденсации влаги извлеките диск и не используйте консоль в течение нескольких часов до испарения конденсата (➔ стр. 58).
- ➔ Некоторые выходные разъемы на телевизоре требуют настройки параметров компонентного видеовыхода. Убедитесь в том, что настройка была проведена верно (➔ стр. 94).
- ➔ Некоторые типы форматов программного обеспечения PlayStation® могут не работать правильно на консоли PlayStation®2. Для получения дополнительной информации обратитесь в соответствующую службу технической поддержки PlayStation® по номеру, указанному в гарантийном талоне.
- ➔ У некоторых телевизоров при использовании консоли PlayStation®2 может возникать эффект дрожания изображения. Если это происходит, подключите консоль к другому телевизору.

На экране появляется сообщение “Ошибка чтения диска”.

- ➔ Убедитесь в том, что диск помещен в консоль стороной с этикеткой вверх (➔ стр. 69).
- ➔ Убедитесь в том, что диск чистый и не поцарапанный. Если диск загрязнен, очистите его (➔ стр. 58).

При воспроизведении DVD изображение отсутствует или на нем имеются помехи.

- ➔ При воспроизведении DVD подсоедините консоль к телевизору напрямую (➔ стр. 63). Если при выводе на телевизор видеосигнал с консоли проходит через видеомagneфон, защита от копирования, применяемая для некоторых дисков DVD-видео, может негативно отразиться на качестве изображения.
- ➔ Если консоль подсоединена к телевизору или кабелю*, не поддерживающему прогрессивное сканирование (480p), при установке значения “Вкл.” для параметра “Прогрессивный режим” на Панели управления изображение будет отсутствовать. Выключите прогрессивный режим (➔ стр. 86, 97). Если помехи возникают даже если телевизор поддерживает прогрессивный режим (480p), выключите “Прогрессивный режим”.
* Компонентный кабель AV (аудио/видео) (продается отдельно) поддерживает прогрессивное сканирование.
- ➔ Диск DVD-R или DVD-RW, не финализированный должным образом, не может быть воспроизведен на консоли PlayStation®2.
- ➔ Видеоизображение, записанное на CPRM-совместимых дисках DVD-R или DVD-RW, невозможно воспроизвести на консоли PlayStation®2.
- ➔ См. тж “Изображение отсутствует” и “На изображении имеются помехи”.

Форматное соотношение экрана не меняется даже при воспроизведении DVD с настроенными параметрами формата экрана и (или) воспроизведении изображений формата 16:9 с DVD.

- ➔ Для некоторых дисков форматное соотношение является фиксированным.
- ➔ Проверьте, подсоединена ли консоль к телевизору напрямую. Если консоль и телевизор подсоединены через селектор или ресивер (усилитель AV), в зависимости от типа подключенного устройства в некоторых случаях форматное соотношение изменить невозможно.
- ➔ Для некоторых телевизоров форматное соотношение является фиксированным.

Размер видеоизображения не соответствует экрану телевизора.

- ➔ Установите форматное соотношение в соответствии с экраном телевизора (➔ стр. 85). Если это невозможно, попробуйте изменить форматное соотношение экрана телевизора. Для получения более подробной информации см. инструкцию по эксплуатации, прилагаемую к телевизору.

Звук

Звук отсутствует.

- ➔ Переключите режим входа телевизора (или видеомagneфона) в зависимости от разъема на консоли.
- ➔ Проверьте, не выбрано ли “отключить звук” на телевизоре. Также проверьте, правильно ли на телевизоре установлена громкость звука.
- ➔ Если консоль подсоединена к аудиоустройству, проверьте установки на подключенном устройстве. Для получения более подробной информации см. инструкцию по эксплуатации, прилагаемую к устройству.
- ➔ Попробуйте использовать другой совместимый кабель AV (➔ стр. 62). Проблема может быть в используемом кабеле AV.
- ➔ Некоторые форматы программного обеспечения PlayStation®2 не поддерживают вывод звукового сигнала через разъем DIGITAL OUT (OPTICAL) (цифрового оптического выхода). Подсоедините консоль к аудиоустройству с помощью аналогового кабеля AV, такого как прилагаемый кабель AV (➔ стр. 62).

Низкое качество звука.

- ➔ Убедитесь в том, что диск чистый и не поцарапанный. Если диск загрязнен, очистите его (➔ стр. 58).
- ➔ При переносе консоли из холодного места в теплое требуется некоторое время для адаптации устройства к комнатной температуре.
- ➔ При конденсации влаги извлеките диск и не используйте консоль в течение нескольких часов до испарения конденсата (➔ стр. 58).
- ➔ Некоторые типы форматов программного обеспечения PlayStation® могут не работать правильно на консоли PlayStation®2. Для получения дополнительной информации обращайтесь в соответствующую службу технической поддержки PlayStation®, адреса которой находятся в каждом руководстве по программному обеспечению формата PlayStation® и PlayStation®2.

Звук отсутствует или качество звука цифрового аудиоборудования низкое.

- ➔ Убедитесь в том, что диск чистый и не поцарапанный. Если диск загрязнен, очистите его (➔ стр. 58).
- ➔ Установите для параметра “DIGITAL OUT (OPTICAL)” значение “Вкл.” в меню Конфигурация системы (➔ стр. 94).
- ➔ При воспроизведении дорожки в формате DTS с помощью аудиоустройства со встроенным декодером DTS проверьте, чтобы все установки были верными (➔ стр. 89, 94). Если консоль подсоединена к аудиоустройству, не оснащеному встроенным декодером DTS, выберите для воспроизведения дорожки, отличные от формата DTS.
- ➔ Некоторые форматы программного обеспечения PlayStation®2 не поддерживают вывод звукового сигнала через разъем DIGITAL OUT (OPTICAL) (цифрового оптического выхода). Подсоедините консоль к аудиоустройству с помощью аналогового кабеля AV, такого как прилагаемый кабель AV (➔ стр. 62).
- ➔ См. тж “Звук отсутствует” и “Низкое качество звука”.

При воспроизведении диска DVD-видео, содержащего звуковую дорожку в формате Dolby Digital, эффект объемного звучания отсутствует.

- ➔ Проверьте, подсоединена ли консоль к аудиоустройству, оснащеному встроенным декодером Dolby Digital, с помощью оптического цифрового кабеля.
- ➔ Проверьте настройки аудиоустройства. Для получения более подробной информации см. инструкцию по эксплуатации, прилагаемую к устройству.
- ➔ Установите значение параметра “Dolby Digital” на “Вкл.” в “Audio Digital Out” (➔ стр. 89).
- ➔ Выходной сигнал некоторых дисков DVD с Dolby Digital может содержать не все каналы 5.1-канального звука.

Работа

Контроллер не работает.

- ➔ Если программное обеспечение совместимо только с Аналоговым контроллером (DUALSHOCK®2), оно не будет работать с Аналоговым контроллером (DUALSHOCK®). Используйте контроллер, соответствующий программному обеспечению. Для получения более подробной информации см. инструкцию по эксплуатации, прилагаемую к программному обеспечению.
- ➔ Проверьте, установлен ли для контроллера режим, соответствующий программному обеспечению. Для получения более подробной информации см. инструкцию по эксплуатации, прилагаемую к программному обеспечению.
- ➔ Используйте другой контроллер, совместимый с консолью PlayStation®2. Проблема может быть в используемом контроллере.

Консоль не распознает MEMORY CARD (карту памяти). Данные не удается сохранить или копировать на MEMORY CARD (карту памяти).

- ➔ Проверьте, совместима ли Memory Card (карта памяти) с используемым программным обеспечением (➔ стр. 73).

- ➔ Проверьте, правильно ли вставлена Memory Card (карта памяти) (➔ стр. 73).
- ➔ Проверьте, правильно ли вы сохранили данные. Для получения более подробной информации см. инструкцию по эксплуатации, прилагаемую к программному обеспечению.
- ➔ Данные не могут быть сохранены, если на Memory Card (карте памяти) недостаточно свободного места.
- ➔ Используйте другую Memory Card (карту памяти). Проблема может быть в используемой Memory Card (карте памяти).

Сохраненные на MEMORY CARD (карте памяти) данные повреждены.

- ➔ При сохранении, загрузке, копировании и удалении данных никогда не следует (иначе можно повредить данные):
 - Извлекать MEMORY CARD (карту памяти) или контроллер.
 - Открывать крышку диска.
 - Перезагружать консоль.
 - Отключать консоль.
- ➔ Поврежденные данные можно стереть, пользуясь меню браузера (➔ стр. 74).

Консоль не работает должным образом.

- ➔ Статическое электричество и т.д. могут влиять на работу консоли. Выключите консоль и отключите ее от электросети. Затем подключите ее к электросети и включите, нажав кнопку I/O/RESET.

Индикатор I/O мигает красным, и консоль не работает.

- ➔ Не используйте консоль до прекращения мигания. Размещение консоли в очень жарком месте или блокирование вентиляционных отверстий ведет к перегреву консоли и сбоям в работе.

Консоль гудит или вибрирует.

- ➔ Поскольку программное обеспечение формата PlayStation®2 загружается на более высокой скорости, чем программное обеспечение формата PlayStation®, шум и вибрация могут усиливаться.

Диск DVD не воспроизводится.

- ➔ Проверьте код региона диска DVD. Также проверьте, чтобы сигнал вещания диска был совместим с консолью (➔ стр. 101).
- ➔ На диске может быть включена функция Родительский контроль. Следуя инструкциям на экране, временно измените уровень Родительского контроля (➔ стр. 88).

Забыли пароль.

- ➔ Пароль можно снять следующим образом:

- 1 Начните воспроизведение диска DVD, затем остановите его. Выключите Возобновленное воспроизведение (➔ стр. 79). Используйте DVD без функции Родительского контроля.
- 2 На Панели управления выберите  и нажмите кнопку ⊗ (➔ стр. 77).
- 3 Выберите “Родительский контроль” и нажмите кнопку ⊗. Появится экран для ввода пароля. Если отображается экран для регистрации пароля, значит, ранее пароль установлен не был. В этом случае зарегистрируйте новый пароль.
- 4 Нажмите кнопку SELECT (выбор). Появится экран для удаления пароля.
- 5 Введите номер “7444”. Зарегистрированный пароль будет удален и появится экран для регистрации пароля. Введите новый пароль (➔ стр. 87).

Не выполняются некоторые функции.

- ➔ Для отдельных дисков некоторые функции могут быть недоступны:
 - Стоп, Поиск, Замедленное воспроизведение, Программа, Произвольное воспроизведение или Повторное воспроизведение могут быть запрещены.
 - Язык звуковой дорожки не может быть изменен на дисках с одной звуковой дорожкой. Также существуют DVD, не позволяющие изменять язык звуковой дорожки.
 - Если на диске DVD отсутствуют многоязычные субтитры, язык субтитров изменить невозможно. Изменение языка субтитров или отключение их может оказаться невозможным.

- Если на диске DVD записан только один ракурс, его нельзя изменить. Изменение ракурса может быть запрещено.
- При воспроизведении диска DVD-RW (режим VR) можно выбрать только **PLIST**. Проверьте, вставлен ли диск DVD-RW (режим VR) в консоль.

Некоторые установки DVD невозможно изменить.

- ➔ Некоторые установки невозможно изменить во время воспроизведения или Возобновления воспроизведения (**► стр. 84). Полностью прекратите воспроизведение или отключите Возобновление воспроизведения (**► стр. 79) перед попыткой изменить настройки.

Работа в сети

Подключение к сети не выполняется.

- ➔ Проверьте настройки сети. Обратитесь к инструкциям, прилагаемым к программному обеспечению или информации своего провайдера Интернет-услуг, и измените настройки в соответствии с ними.
- ➔ Сеть занята. Подождите несколько минут, затем попробуйте подключиться еще раз.
- ➔ Проверьте подключение сетевого кабеля (**► стр. 99).
- ➔ Проверьте, правильный ли тип сетевого кабеля вы используете (**► стр. 99).
- ➔ Проверьте сетевые настройки и подключения сетевого устройства. Для получения более подробной информации см. инструкцию по эксплуатации, прилагаемую к сетевому устройству.

SONY



COMPUTER
ENTERTAINMENT®

eu.playstation.com/ps2

“PS”, “PlayStation”, “P S 2”, “DUALSHOCK” and “△○×□” are registered trademarks of Sony Computer Entertainment Inc.
“SONY” and “MAGIC GATE” are registered trademarks and **MAGIC GATE** is a trademark of Sony Corporation.

“PS”, “PlayStation”, “P S 2”, “DUALSHOCK” и “△○×□” являются зарегистрированными товарными знаками компании Sony Computer Entertainment Inc.

“SONY” и “MAGIC GATE” являются зарегистрированными товарными знаками и **MAGIC GATE** является товарным знаком компании Sony Corporation.