

SONY®









PlayStation®Portable

**Quick Reference**  
**Краткий справочник**

PSP-2008

3-218-749-71(1) GB

# Using the Home Menu

	<b>GAME</b> Playing games
	<b>VIDEO</b> Playing video
	<b>MUSIC</b> Playing music
	<b>PHOTO</b> Displaying images
	<b>NETWORK</b> Connecting to the Internet
	<b>SETTINGS</b> Adjusting PSP™ system settings



Busy icon:

This icon is displayed when a page is loading.

- 1** Select a category using the left or right button.
- 2** Select an item using the up or down button.
- 3** Press the **X** button to confirm the selected item.

Icons displayed in the home menu vary depending on the system software version.

This document describes basic operations of the PSP™ system. For detailed instructions, refer to the online user's guide (▶▶page 23).

GB

RU

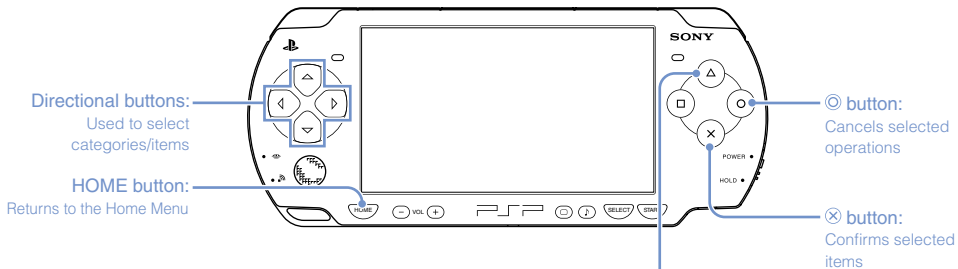

△ button: Displays the options menu/control panel

Select an icon, and then press the △ button to display the options menu.



While playing content, press the △ button to display the control panel.

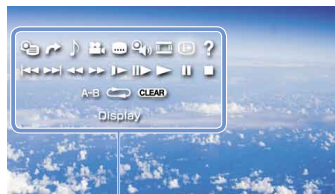

# 01 Preparation

## Checking the package contents

Check that you have all of the following items.

If any items are missing, contact the appropriate PSP™ customer service helpline which can be found within every PSP™ format software manual.

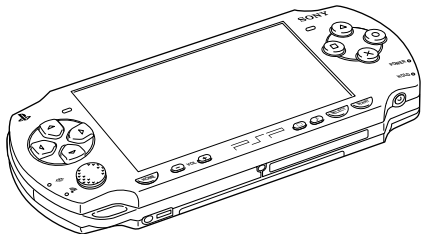

PSP™ (PlayStation®Portable) system

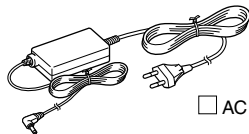

AC Adaptor



Battery Pack

Printed Materials

### About the PSP™ system documentation

The PSP™ system documentation includes the following:

- **Safety and Support**

Before using the product, carefully read this document first. It contains safety information related to the use of the PSP™ system, troubleshooting, specifications and other information.

- **Quick Reference (this document)**

This document contains information on basic hardware operations of the PSP™ system.

- **User's Guide**

(access from : [eu.playstation.com/manuals](http://eu.playstation.com/manuals))

This online document is accessed through the Internet and contains detailed information related to the use of the PSP™ system software (▶▶ page 23).

GB

RU

# Preparing the PSP™ system for use

## Charging the battery

Before using the PSP™ system for the first time after purchase, you must follow these steps to charge the battery.

### ⚠ Caution

- The socket-outlet shall be installed near the equipment and shall be easily accessible.
- Do not plug the AC Power Cord for the PSP™ system into an electrical outlet until you have made all other connections.

## 1 Remove the battery cover.

While holding down the release button, slide the battery cover in the direction of the arrow.

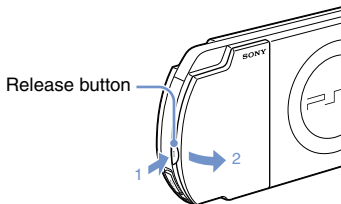

## 2 Insert the Battery Pack.

Align the bottom surface of the battery pack with the system to attach the battery.

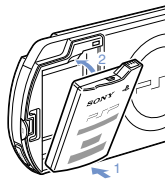

Align the tabs of the battery cover with the system and snap it in place.

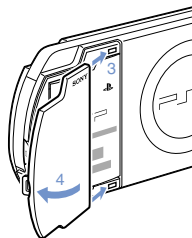

### 3 Attach the AC Adaptor to charge the battery.

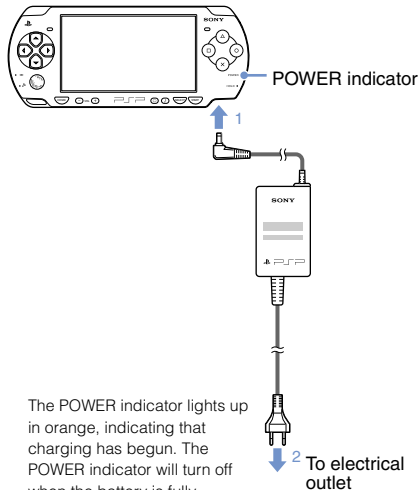

The POWER indicator lights up in orange, indicating that charging has begun. The POWER indicator will turn off when the battery is fully charged.

#### Initial setup

### 1 Slide the POWER/HOLD switch up.

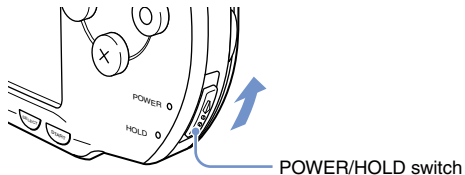

The POWER indicator lights up in green, and the initial setup screen is displayed.

### 2 Follow the on-screen instructions to make the initial settings.

When you have completed initial setup, the Home Menu (▶▶ page 2) is displayed.

#### Hints

- See "Using the on-screen keyboard" (▶▶ page 24) for information on entering characters.
- Settings made during initial setup can be changed later in  (Settings). See the user's guide (▶▶ page 23) for details.

# 03 Preparation

## Part names and functions

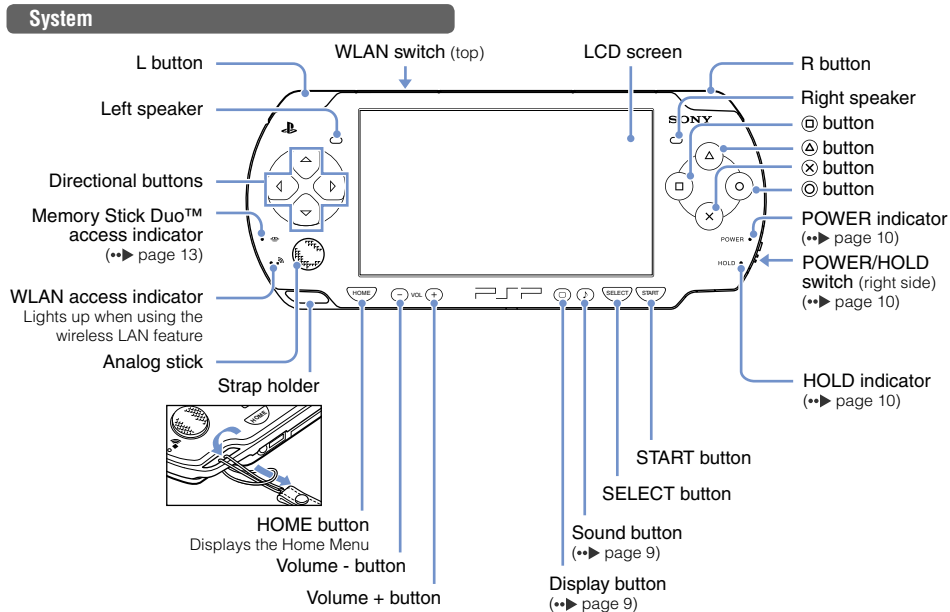



### Using the sound button

<b>Press and release</b>	Each time you press the button, the tone changes among HEAVY → POPS → JAZZ → UNIQUE → OFF. *1
<b>Press for more than one second</b>	The sound is muted. *2

\*1 : The tone can be changed only when using headphones. Also, the tone setting is temporarily set to "OFF" during gameplay.

\*2 : To clear muting, press the sound button again.

### Using the display button

<b>Press and release</b>	Each time you press the button, the display changes among three levels of screen brightness. *1
<b>Press for more than one second</b>	The backlight turns off and the screen goes blank. *2
<b>Press for more than five seconds</b>	The system switches to video output mode (▶▶▶ page 18).

\*1 : The highest level (level 4) can be selected only while the PSP™ system is plugged in using the AC Adaptor.

\*2 : To turn the backlight back on, press any of the PSP™ system buttons.

### Connecting Headphones

You can connect the remote control (sold separately) to the headset connector. You can also connect the headset (sold separately) or other commercially available headphones to the remote control.

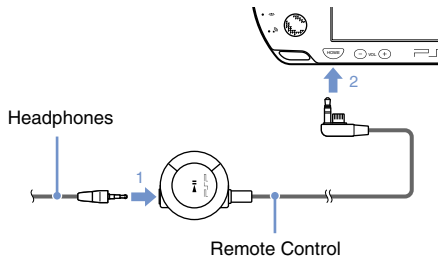

#### Hint

The PSP-1000 series headphones with remote control are not compatible for use.

# 04 Basic operations

## Power and sleep mode functions

Use the POWER/HOLD switch to turn the system on or off, or to put it into sleep or hold mode.

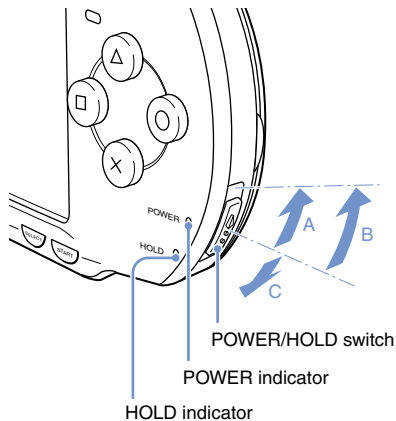





### POWER/HOLD switch

<b>A</b>	<b>Turning the system on / Putting into sleep mode</b>	Slide up
<b>B</b>	<b>Turning the system off</b>	Slide up and hold for more than three seconds
<b>C</b>	<b>Locking the system buttons*</b>	Slide down

\*All operations using system buttons are locked.

### POWER indicator

	<b>Solid green</b>	Power on
	<b>Solid orange</b>	Charging
	<b>Flashing green</b>	Charge level is low
	<b>Light off</b>	Power off/in sleep mode

### HOLD indicator

	<b>Solid yellow</b>	In hold mode
---	---------------------	--------------

### Sleep mode

If the PSP™ system is switched to sleep mode, the software that is playing will be paused. When sleep mode is cleared, you can begin playback from the point where the system entered sleep mode.

#### Hints

- To clear sleep mode, slide the POWER/HOLD switch up again. During video or audio playback, you can press the ►|| button of the Remote Control to clear sleep mode.
- Some software may prevent the system from entering sleep mode.

GB

RU

## Playing content

## UMD® content

- 1 Place your finger in the indentation on the top of the system to open the disc cover.
- 2 Insert a UMD™ and close the disc cover.

Check that the disc cover is tightly closed. The icon is displayed in the Home Menu.

Do not touch the recorded surface.

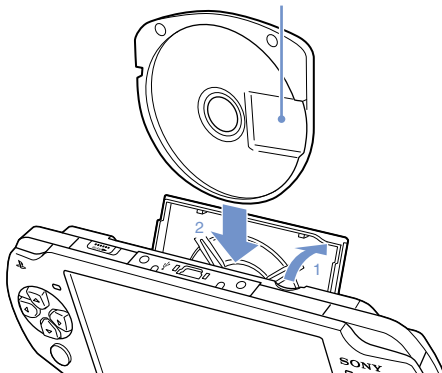

- 3 Select the icon, and then press the  button.



Playback begins.

## Hints

- Press the HOME button to quit a game.
- To remove the UMD®, stop playback and then open the disc cover.

### Content on Memory Stick Duo™ media (sold separately)

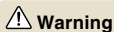

#### Warning

Keep Memory Stick Duo™ media out of the reach of small children, as the media could be swallowed by accident.

- 1 Open the slot cover.
- 2 Press the Memory Stick Duo™ media until fully inserted.

The icon is displayed in the Home Menu.

Slot cover

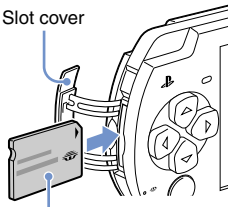

Front side

#### Notice

When the Memory Stick Duo™ access indicator (▶▶ page 8) is lit, do not eject the Memory Stick Duo™ media, turn off the system, or put the system into sleep mode. Doing so may cause data loss or corruption.

- 3 Select the icon, and then press the  button.



A list of content that can be played is displayed.

#### Hint

To remove the Memory Stick Duo™ media, press the media once in the direction of the arrow.

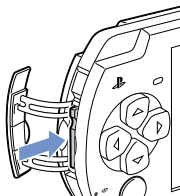

## Checking the battery charge level

### Battery charge level



	There is plenty of power left.
	The battery is getting low.
	The battery has almost run out.
	No battery power remains. The POWER indicator flashes green. Recharge the battery.

Depending on the usage conditions and environmental factors, the charge level display may vary from the actual charge level.

### Methods of charging the battery

You can use either of the following methods to charge the battery.

#### ① Using the AC adaptor

When you connect the AC adaptor to the PSP™ system and insert the plug for the power cord into an electrical socket, charging will begin (▶▶ page 6).

#### ② Using a USB cable (sold separately)

Use a USB cable to connect the PSP™ system to a device equipped with a USB connector, such as a personal computer. When you turn on the PSP™ system and select (USB Connection) under (Settings), the power indicator will turn orange and charging will begin.

#### Hints

- You can connect a Mini-B (5-pin) type USB cable to the USB connector of the PSP™ system.
- For details about the charging time or duration, refer to the supplied Safety & Support manual.

# Copying music/videos/images

Copy music/video/image files to Memory Stick Duo™ media and play or view files on the PSP™ system. Copy methods vary depending on the device and software in use as well as file type. The following instructions are based on the most common copying methods.

GB

RU

Music/video/image source

① To a PC

② To a PSP™ system

Examples:



Audio CD

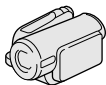

Digital video camera



Digital still camera

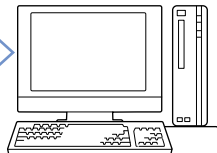

PC

USB cable



Mini-B (5-pin) type

**Hints**

- If using a USB cable, connect the cable to the PSP™ system and the PC, select (USB Connection) under (Settings) and then press the button.
- Instead of a USB cable, you can use a Memory Stick USB reader/writer (not included) or a PC with a Memory Stick™ slot.

#### Copying music files

Example: Importing music tracks from an audio CD

##### 1. Import

Use compatible software to import music tracks from an audio CD to a PC.

##### 2. Copy

Create a folder named "MUSIC" on Memory Stick Duo™ media using a PC, and then save music files in the folder.



##### Hint

File formats that can be played include MP3, AAC, and ATRAC.

#### Copying video files

Example: Importing video from a digital video camera

##### 1. Import

Import video to a PC.

Import methods vary depending on the device in use. For details, refer to the instructions supplied with the device.

##### 2. Convert/Copy

Use compatible software to convert the video to a file format that can be played on the PSP™ system. Then, create a folder named "VIDEO" on the Memory Stick Duo™ media and save the video files in the folder.





### Copying image files

Example: Importing images from a digital still camera

#### 1. Import

Import images to a PC.

Import methods vary depending on the device in use. For details, refer to the instructions supplied with the device.

#### 2. Copy

Create a folder named "PICTURE" on Memory Stick Duo™ media using a PC, and then save image files in the folder.



#### Hints

- If using a digital still camera that supports Memory Stick Duo™ media, you can view images by inserting the media from the camera directly into the PSP™ system.
- You can view image files in formats such as JPEG (DCF 2.0/ Exif 2.21 compliant), TIFF and GIF.

### Conversion software

Media Manager\* for PSP™(PlayStation®Portable) can be used to convert music, video and image files to the required format. When copying files to Memory Stick Duo™ media, the necessary folders are created automatically.

\* Provided separately

# 08 Basic operations





## Outputting video to a TV

You can output PSP™ system video to a TV using a video output cable (sold separately). You can view UMD™VIDEO or video that was saved on Memory Stick Duo™ media. Select a cable suited for the TV in use.

### Notice

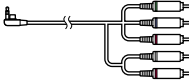
- The PSP™ system outputs in the NTSC video format. If a display is used which does not support the NTSC video format, no picture will be displayed. Check with the TV manufacturer for details.
- Video from games can be output only when the TV in use and the cable connecting it support progressive mode screen display. Also, video may not be able to be output to the TV for some functions other than games. For details, see the user's guide (▶▶ page 25).

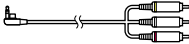
### Video output cable types

Cable type	Input connector on the TV
Component AV cable 	Component VIDEO IN connectors 
AV cable* 	VIDEO IN connector (composite) 

\* Progressive video cannot be output.

## Outputting to a TV

### 1 Connect the PSP™ system to the TV using a video out cable (sold separately).

Example: Connecting the PSP™ system to a TV with component video input connectors

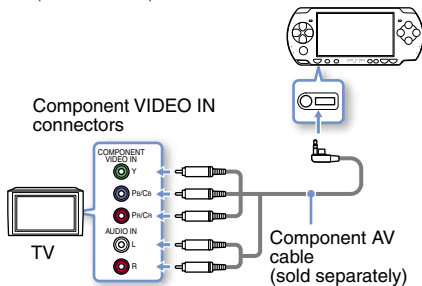

### 2 Adjust the video input setting for the TV.

Set to the input connectors in use.



### 3 Turn on the PSP™ system (→ page 10), and then press and hold the display button on the system front for at least 5 seconds.

Video from the PSP™ system will be displayed on the TV.

#### Clearing video output

To clear video output, press the display button again.

#### Hint

You can change video output or adjust settings in  (Connected Display Settings) under  (Settings).

## Adjusting network settings

**Warning**

Turn off the WLAN switch when in crowded places, such as in a crowded train. If a person nearby is using a pacemaker, it is possible that the radio waves could affect the pacemaker.

**Example of a network configuration**

Network equipment connections and setup methods vary depending on the equipment used.

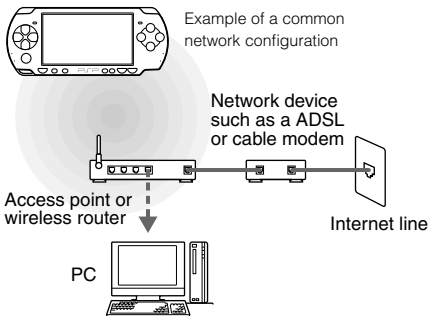
**Required items**

The following items are generally required to set up the system to connect to a network.





- Subscription to an Internet service provider
- A network device, such as a ADSL or cable modem
- A WLAN access point or a wireless broadband router
- Settings for the access point (SSID, WEP key, WPA key, etc. as specified when the access point was configured)

**Hints**

- An access point is a device used to connect to a wireless network.
- A wireless broadband router is a device that includes both router and access point functions. A router is required if you are connecting a PC and the PSP™ system to one Internet line at the same time.
- SSID, WEP and WPA keys are types of wireless network information. They may be required when connecting to an access point or a router. This information is generally set in the access point or router using a PC. For details, refer to the instructions supplied with the access point or router.

### Creating a new network connection

You can adjust network settings to connect to an access point and save the network connection data on the system. Network settings may vary depending on the equipment in use and the network environment. The following instructions are based on the most common network configuration and may not apply to all installations.

- 1** Select  (Network Settings) under  (Settings) from the Home Menu, and then press the  button.
- 2** Select "Infrastructure Mode", and then press the  button.
- 3** Select "New Connection", and then press the  button.

- 4** Select "Scan", and then press the right button.



#### Hint

When using an access point that supports automatic setup, select "Automatic" and then follow the on-screen instructions to automatically complete the necessary settings. For information on access points that support automatic setup, contact the access point manufacturer.

### Adjusting network settings

- 5 Select the access point that you want to use, and then press the  $\otimes$  button.**

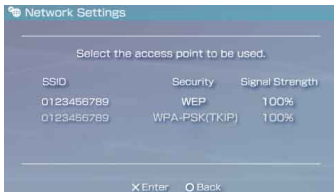

An SSID is a code or a name that is assigned to the access point. If you do not know which SSID to use or if the SSID is not displayed, contact the person who set up or maintains the access point.

- 6 Confirm the SSID for the access point, and then press the right button.**

- 7 Select the security settings as necessary, and then press the right button.**



Security settings vary depending on the access point in use. To determine which settings to use, contact the person who set up or maintains the access point.

- 8 Enter the encryption key, and then press the right button.**

The encryption key field will display an asterisk (\*) for each character you enter. If you do not know the key, contact the person who set up or maintains the access point.

## 9 Select "Easy" or "Custom" and adjust settings as necessary.



<b>Easy</b>	Basic settings are set automatically.
<b>Custom</b>	You can manually enter detailed settings information. For information on settings, refer to the instructions supplied by the Internet service provider or with the network device.

If you select "Custom", follow the on-screen instructions and adjust settings as necessary.





## 10 Check the connection name, and then press the right button.

You can revise the connection name to use any name you like.



## 11 Check the setting list.

The setting values you entered are displayed. Follow the on-screen instructions to complete your network settings.

### Hints

- If the connection test fails, follow the on-screen instructions to check the settings. Network settings for the connection can be changed from the options menu. For additional information, refer to the instructions supplied with the access point or router, or contact your Internet service provider.
- Depending on the access point in use, you may need the MAC address for your system when connecting to a network. You can find the MAC address under  (Settings)   (System Settings)  "System Information".
- For additional information on network settings, refer to the online user's guide (▶▶ page 23).

### Using the Internet browser

- 1 Check that you have access to a wireless network.**
- 2 Select  (Internet Browser) under  (Network) from the Home Menu, and then press the  button.**
- 3 Using the up button, select the address bar, and then press the  button.**

The Internet browser starts.

The on-screen keyboard is displayed.



- 4 Using the on-screen keyboard ( page 24), enter the address for the Web page.**

After you have entered the address, the PSP™ system will connect to the Internet. While the page is loading, the busy icon is displayed in the lower right corner of the screen.

When a connection is successfully established, the Web page will be displayed.





## Basic operations of the Internet browser

Ⓔ button + analog stick	Scroll in any direction
Ⓔ button + directional button	Scroll by screen
L button	Go back to the previous page
△ button	Toggle the menu bar* on and off

\* From the menu bar, you can access various features and settings such as "Back" and "Close Page".

### Hints

- If you try to open a Web page using the Internet browser when a connection to the Internet has not been established, the system will automatically try to connect to the Internet.
- With the default setting, the most recently used connection will be automatically selected when connecting to the Internet.

## Viewing the online user's guide

You can use the Internet browser to view the online user's guide for the PSP™ (PlayStation®Portable) system.

- 1 From the Home Menu, select ? (Online Instruction Manuals) under ⌐ (Network), and then press the ⊗ button.

The user's guide page is displayed.

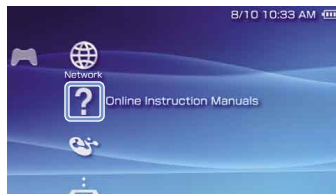

### PSP™ system software user's guide

access from : [eu.playstation.com/manuals](http://eu.playstation.com/manuals)

The user's guide can also be viewed using your PC's Web browser.

# 11

## Keyboard

# Using the on-screen keyboard

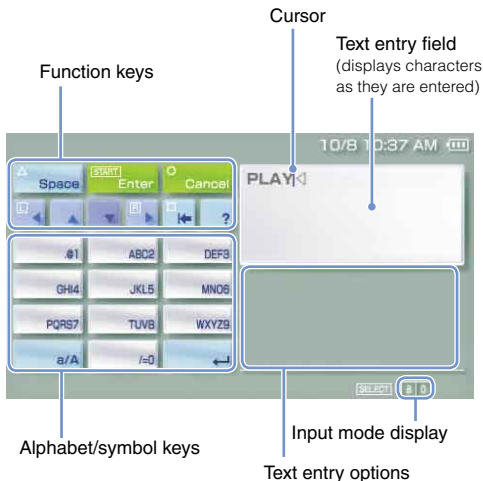

## Control panel item list

Keyboard keys	Function
Space	Enters a space
History	When entering text in the Internet browser address field, previously entered addresses are displayed. Addresses are displayed only when input mode is set to Web address shortcuts.
Enter	Confirms characters that have been typed but not entered, and exits the keyboard
Cancel	Cancels characters that have been typed but not entered, and exits the keyboard
Navigation keys (left, up, down, right arrows)	Moves the cursor
Backspace key	Deletes the character to the left of the cursor
?	Displays a diagram showing the system buttons and their usage
a/A	Switches between upper and lower case
↵	Enters a line break

## Switching input mode

The number of input modes available varies depending on the language selected. Each time you press the SELECT button, the input mode changes among the options in the diagram below:

Input mode display	Input mode	Examples of characters you can enter
	Letters and numbers	a b c d e
	Letters and numbers (with accented letters)	é í ó ç ñ
	Numbers only	1 2 3 4 5
	Web address shortcuts	.com .ne .html .gif

### Hint

The language for the on-screen keyboard is linked to the System Language. You can set the system language by going to (Settings) → (System Settings) → "System Language".

Example: If "System Language" is set to "Français", you can enter text in French.

## Entering characters

This section will demonstrate how to enter text using the word "FUN" as an example.

**1 Select "DEF3", and then press the button several times until "F" is displayed.**

Each time you press the button, the character that is entered in the text entry field is switched.

**2 Select "TUV8", and then press the button several times until "U" is displayed.**

**3 Select "MNO6", and then press the button several times until "N" is displayed.**

**4 Select "Enter", and then press the button.**

The characters you entered will be confirmed. Select "Enter" again, and then press the button to exit the keyboard.

### Hint

If you select the a/A key while entering characters, you can switch between upper and lower case.

## Updating the system software

Software updates may include security patches, new or revised settings and features, and other items, which will change your current operating system. It is recommended that you always maintain your system to use the latest version of the system software.

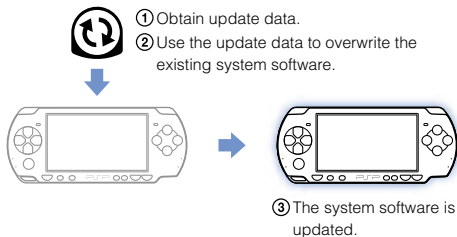

### Notice

During an update:



- Do not remove the UMD®.
- Do not turn off the system.
- Do not disconnect the AC Adaptor.

If an update is cancelled before completion, the system software may become damaged, and the system may require servicing or exchange.

### Hints

- For the latest information on updates, visit [eu.playstation.com/psp](http://eu.playstation.com/psp)
- Depending on the software title, you may not be able to play without first updating the PSP™ system software.
- After you have updated the system software, you cannot go back to an earlier version.
- Before starting, check that the battery is charged. You may not be able to start an update if the battery charge level is low.

### Checking the system software version

You can check system software version information by selecting  (Settings) →  (System Settings) → "System Information". The current version is displayed in the "System Software" field.



## Update methods

You can perform an update in any of the following ways.

### With an Internet connection

#### Network Update

Update using the PSP™ system's wireless LAN feature.

By selecting  (Network Update) under  (Settings), you can connect to the Internet and update your system to the latest system software.

#### Update using a PC

Update using a PC to download update data from the Internet. For detailed instructions, visit [eu.playstation.com/psp](http://eu.playstation.com/psp)

### Without an Internet connection

#### Update using a UMD®

You can update using a UMD® that contains update data.

- 1 Connect the AC Adaptor to the PSP™ system.**
- 2 Insert a UMD® that contains update data.**

The update data icon and version number are displayed under  (Game) in the Home Menu.

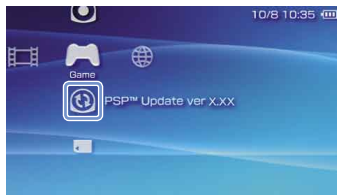

- 3 Select  (PSP™ Update), and then press the  button.**

The update begins. Follow the on-screen instructions to complete the update.

## Setting the parental control level

The PSP™ system includes a parental control feature. You can use this feature to set a password and limit the playback of content restricted by a parental control level (games, videos and other content). By setting the parental control level on the system, you can prevent the playback of restricted content by children.

### About parental control levels

### Parental control levels on the PSP™ system

The parental control level of the system can be either turned off or set to one of 11 different levels.

<b>Off</b>	Turns off parental control
<b>11-1</b>	Sets the level of content to be restricted. A setting of "1" is the most restrictive; "11" is the least restrictive.



The default setting for the menu item is "9".

The combination of the parental control levels of both the PSP™ system and the content determine whether the content can be viewed.

Example: If the parental control level of the system is set to "7", content with a level from "1" to "7" can be played on the system.

For further information about Parental Control Levels and corresponding age groups, visit <http://manuals.playstation.net/document/> or refer to PSP format software manual.

### Setting the parental control level

- 1 Select "Parental Control Level" from  (Security Settings) under  (Settings) in the home menu, and then press the  button.**

The password entry screen is displayed.

- 2 Using the directional buttons, enter the 4-digit password, and then press the  button.**

When entering a password for the first time after purchase, enter "0000".

- 3 Select a level, and then press the  button.**

The parental control level is set.

#### Hint

To change the password, select "Change Password" under  (Settings) →  (Security Settings).

# Использование главного меню



### ИГРА

Игры



### ВИДЕО

Воспроизведение видео



### МУЗЫКА

Воспроизведение музыки



### ФОТО

Отображение изображений



### СЕТЬ

Подключение к Интернету



### НАСТРОЙКИ

Настройка системы PSP™

Значки, отображаемые в начальном меню, могут различаться в зависимости от версии системного программного обеспечения.

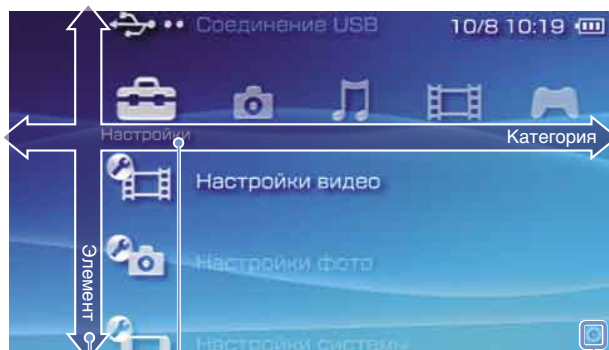

#### Пиктограмма активности.

Эта пиктограмма отображается при загрузке страницы.

- 1** Выберите категорию с помощью кнопки влево или вправо.
- 2** Выберите элемент с помощью кнопки вверх или вниз.
- 3** Нажмите кнопку  для подтверждения выбора.



В этом документе описаны основные операции системы PSP™. Для получения более подробных инструкций см. электронное руководство пользователя (\*\*► стр. 51).

GB

RU

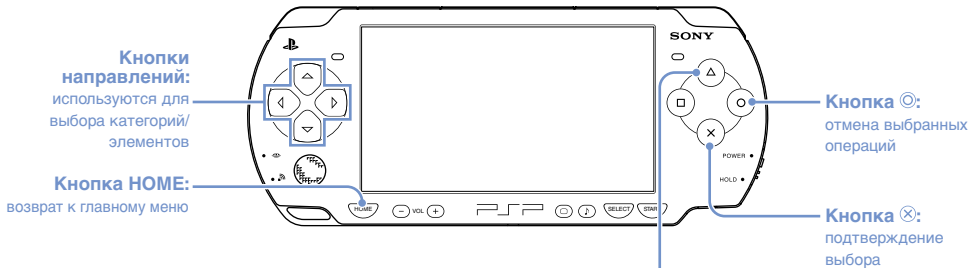

### Кнопка △. Отображение меню параметров/панели управления

Выберите пиктограмму, а затем нажмите кнопку △ для отображения меню параметров.



При воспроизведении содержимого нажмите кнопку △ для отображения панели управления.



# 01

## Подготовка

### Проверка содержимого упаковки

Проверьте наличие следующих предметов.

Если что-либо отсутствует, обратитесь в соответствующую службу технической поддержки PSP™, адрес которой можно найти в каждом руководстве по программному обеспечению формата PSP™.

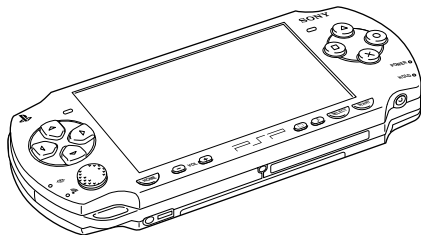

Система PSP™ (PlayStation®Portable)

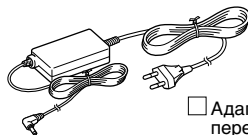

Адаптер переменного тока



Аккумулятор

Печатные материалы

### Сведения о документации системы PSP™

В документацию системы PSP™ входит следующее:

- **Безопасность и поддержка**

Перед использованием продукта сначала внимательно прочтите этот документ. В нем содержится информация по технике безопасности, связанная с использованием системы PSP™, по поиску и устранению неисправностей, технические характеристики и другие сведения.

- **Краткий справочник (этот документ)**

Этот документ содержит информацию об основных операциях системы PSP™.

- **Руководство пользователя**

(адрес: [eu.playstation.com/manuals](http://eu.playstation.com/manuals))

Доступ к этому электронному документу можно получить через Интернет. Он содержит подробную информацию по использованию системного ПО PSP™ (•► стр. 51).

### Зарядка батареи

Перед первым включением системы PSP™ после покупки необходимо выполнить следующие операции для зарядки батареи:



#### Внимание

- Электрическая розетка должна быть расположена рядом с оборудованием в легкодоступном месте.
- Не подключайте шнур питания системы PSP™ к электрической розетке, пока все не будет подключено.

### 1 Откройте крышку батарейного отсека.

Передвиньте крышку батарейного отсека в направлении стрелки, нажав и удерживая защелку фиксатора.

Защелка фиксатора

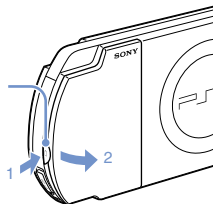

### 2 Установите аккумулятор.

Выровняйте нижнюю поверхность аккумулятора с системой, чтобы закрепить аккумулятор.

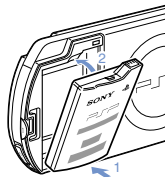

Выровняйте зажимы крышки батарейного отсека с системой и защелкните крышку.

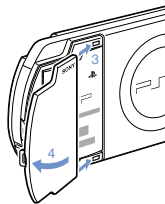

### 3 Для зарядки аккумулятора подключите адаптер переменного тока.

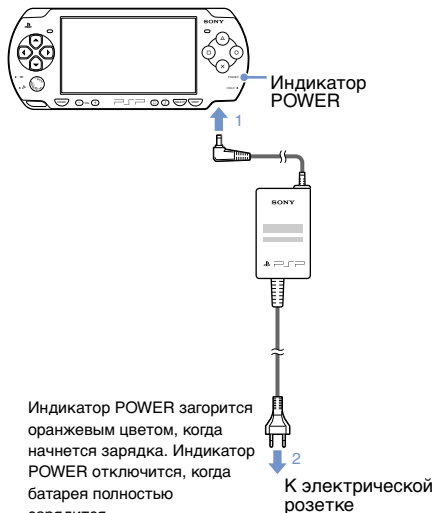

### Начальная настройка

#### 1 Сдвиньте переключатель POWER/HOLD вверх.

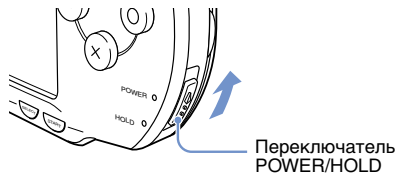

Индикатор POWER загорится зеленым цветом. Появится экран начальной настройки.

#### 2 Следуйте инструкциям на экране для установки первоначальных параметров.

По окончании начальной настройки отобразится страница главного меню (••► стр. 30).

#### Подсказки

- Инструкции по вводу символов приведены в разделе "Использование экранной клавиатуры" (••► стр. 52).
- Параметры, введенные при начальной настройке, можно изменить в разделе  (Настройки). Подробнее см. в руководстве пользователя (••► стр. 51).

## Система

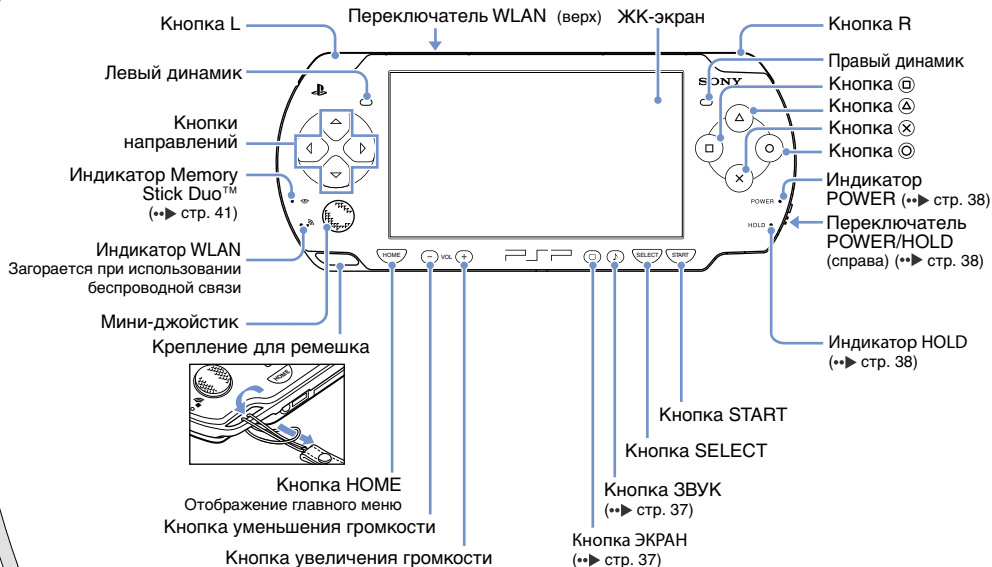

### Использование кнопки ЗВУК

<b>Краткое нажатие</b>	При каждом нажатии данной кнопки стиль звучания меняется следующим образом: HEAVY → POPS → JAZZ → UNIQUE → OFF. *1
<b>Удержание в течение более 1 секунды</b>	Звук отключается. *2

\*1 : Стиль звучания можно изменять только при использовании наушников. В режиме игры для функции настройки звука установлено значение "OFF".

\*2 : Чтобы включить звук после отключения, снова нажмите кнопку ЗВУК.

### Использование кнопки ЭКРАН

<b>Краткое нажатие</b>	При каждом нажатии данной кнопки меняется уровень яркости экрана (три уровня). *1
<b>Удержание в течение более 1 секунды</b>	Подсветка отключается, и экран становится пустым. *2
<b>Удержание в течение более 5 секунд</b>	Система переключается в режим видеовыхода (**▶ стр. 48).

\*1 : Самый высокий уровень (уровень 4) можно выбрать только при работе системы PSP™ с подсоединенным адаптером переменного тока.

\*2 : Чтобы включить подсветку, нажмите любую кнопку системы PSP™.

### Подключение наушников

Предусмотрена возможность подключения пульта дистанционного управления (приобретается отдельно) к разъему наушников. Также предусмотрена возможность подключения гарнитуры (приобретается отдельно) или других имеющихся в свободной продаже наушников к пульта дистанционного управления.

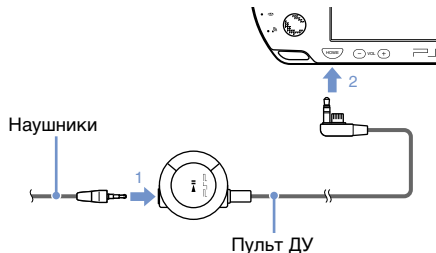

#### Подсказка

Наушники с пультом ДУ серии PSP-1000 не подходят для использования.

## Функции режима работы и энергосбережения

Переключатель POWER/HOLD используется для включения и выключения системы, а также для включения режима энергосбережения.

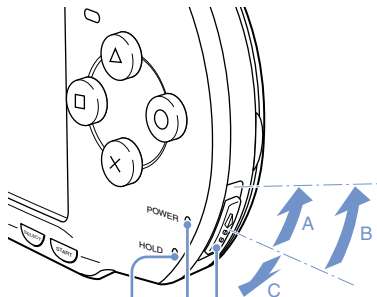

Переключатель POWER/HOLD

Индикатор POWER

Индикатор HOLD

### Переключатель POWER/HOLD

<b>A</b>	<b>Включение системы/ включение режима энергосбережения</b>	Сдвиньте вверх
<b>B</b>	<b>Выключение системы</b>	Сдвиньте вверх и удерживайте более трех секунд
<b>C</b>	<b>Блокировка кнопок системы*</b>	Сдвиньте вниз

\* Все кнопки системы заблокированы, выполнение связанных с ними операций невозможно.

### Индикатор POWER

	<b>Непрерывный зеленый</b>	Питание включено
	<b>Непрерывный оранжевый</b>	Зарядка
	<b>Мигающий зеленый</b>	Низкий уровень заряда батареи
	<b>Выкл.</b>	Питание отключено/ режим энергосбережения

### Индикатор HOLD

	<b>Непрерывный желтый</b>	Режим энергосбережения
--	-------------------------------	------------------------



### Режим энергосбережения

Если система PSP™ переведена в режим энергосбережения, выполнение текущей программы будет приостановлено. После выхода из режима энергосбережения можно продолжить работу с того момента, когда система была переведена в режим энергосбережения.

#### Подсказки

- Чтобы выйти из ждущего режима, снова сдвиньте переключатель POWER/HOLD вверх. Во время воспроизведения видео или звука для выхода из ждущего режима можно нажать кнопку ►|| на пульте ДУ.
- При работе отдельных программ переход системы в режим ожидания невозможен.

# 05 Основные операции

## Воспроизведение содержимого

### Содержимое диска UMD®

- 1 Поместите палец в паз на верхней части системы, чтобы открыть крышку лотка для дисков.
- 2 Вставьте UMD™ и закройте крышку лотка для дисков.

Проверьте, что крышка лотка для дисков надежно закрыта. В главном меню отобразится соответствующая пиктограмма.

Не касайтесь записываемой поверхности.

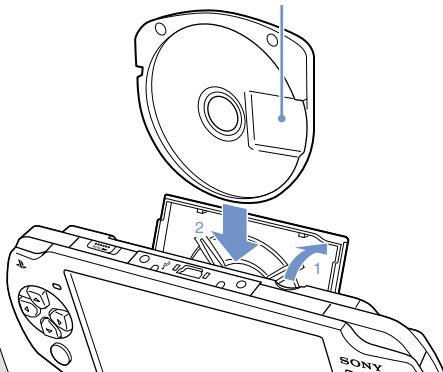

- 3 Выберите пиктограмму и нажмите кнопку (X).



Начнется воспроизведение.

### Подсказки

- Чтобы выйти из игры, нажмите кнопку HOME.
- Для того, чтобы извлечь UMD®, остановите воспроизведение и откройте крышку лотка для дисков.

**Содержимое карты Memory Stick Duo™ (приобретается отдельно)**

### Предупреждение

Храните карту Memory Stick Duo™ в недоступном для маленьких детей месте, поскольку ребенок может случайно проглотить ее.

- 1 Откройте крышку гнезда.**
- 2 Нажмите на карту Memory Stick Duo™ так, чтобы она полностью вошла в гнездо.**

В главном меню отобразится соответствующая пиктограмма.

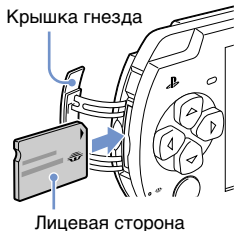

### Примечание

Если индикатор Memory Stick Duo™ (⇐▶ стр. 36) горит, не извлекайте карту, выключите систему или переключите в режим энергосбережения. Иначе это может привести к потере или повреждению данных.

- 3 Выберите пиктограмму и нажмите кнопку .**



Отображается список элементов содержимого, которые могут быть воспроизведены.

### Подсказка

Чтобы извлечь карту Memory Stick Duo™, нажмите на нее один раз в направлении стрелки.

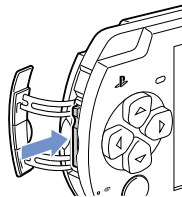

# 06 Основные операции

## Проверка уровня заряда батареи

Уровень заряда батареи

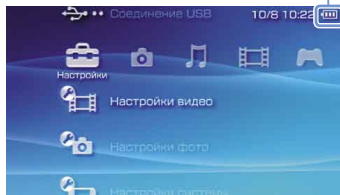

	Высокий уровень заряда батареи.
	Уровень заряда батареи снижается.
	Заряд батареи заканчивается.
	Батарея разряжена. Индикатор POWER мигает зеленым. Необходимо зарядить батарею.

Отображаемый уровень заряда батареи может отличаться от реального уровня заряда. Это зависит от условий использования и факторов окружающей среды.

### Способы зарядки батарейного блока

Можно использовать любой из приведенных ниже способов зарядки аккумулятора.

#### ① С использованием адаптера переменного тока

Когда адаптер переменного тока подключается к системе PSP™ и штекер шнура питания вставляется в электрический разъем, начинается зарядка (\*\*► стр. 36).

#### ② С использованием кабеля USB (приобретается отдельно)

Используйте кабель USB для подключения системы PSP™ к устройству, оснащеному разъемом USB, например, персональному компьютеру. Включите систему PSP™ и выберите (Соединение USB) в меню (Настройки), индикатор POWER загорается оранжевым светом и начинается зарядка.

#### Подсказки

- Можно подключить кабель USB типа Mini-B (5 контактов) к разъему USB системы PSP™.
- Подробнее о времени зарядки батареи см. поставляемое руководство по безопасности и поддержке.

# 07 Основные операции

## Копирование музыки/видео/изображений

Музыкальные файлы, видеофайлы и файлы изображений можно копировать на карту Memory Stick Duo™ и воспроизводить на системе PSP™.

Способы копирования зависят от используемого устройства и программного обеспечения, а также от типа файлов. Приведенные ниже инструкции относятся к традиционным способам копирования.

Источник музыки/видео/изображения

① К ПК

② К системе PSP™

Примеры.



Музыкальный компакт-диск

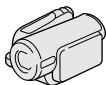

Цифровая видеокамера



Цифровой фотоаппарат

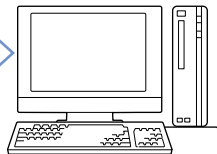

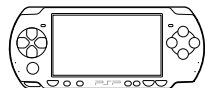

ПК

Кабель USB



Тип мини-B (5-контактный)

### Подсказки

- Если используется кабель USB, подсоедините его к системе PSP™ и компьютеру, выберите  (Соединение USB) в разделе  (Настройки), затем нажмите кнопку (X).
- Вместо кабеля USB можно использовать считывающее/записывающее USB-устройство для карт Memory Stick™ (не входит в комплект поставки) или компьютер с гнездом для карты Memory Stick™.

GB

RU

# Основные операции

## Копирование музыки/видео/изображений

### Копирование музыкальных файлов

Пример. Загрузка композиций с музыкального компакт-диска

#### 1. Загрузка

Используйте совместимую программу для импорта дорожек с музыкального компакт-диска на компьютер.

#### 2. Копирование

С помощью компьютера создайте папку с именем "MUSIC" на карте Memory Stick Duo™ и сохраните музыкальные файлы в этой папке.



#### Подсказка

Поддерживаются форматы файлов: MP3, AAC и ATRAC.

### Копирование видеофайлов

Пример. Загрузка видео с цифровой видеокамеры

#### 1. Загрузка

Загрузка видеофайлов на компьютер.

Способы загрузки зависят от используемого устройства. Для получения подробной информации см. инструкции, прилагаемые к устройству.

#### 2. Преобразование/копирование

Используйте совместимое программное обеспечение для преобразования видео в файловый формат, поддерживаемый системой PSP™. Затем создайте папку с именем "VIDEO" на карте Memory Stick Duo™ и сохраните видеофайлы в этой папке.



### Копирование файлов изображений

Пример. Загрузка изображений с цифрового фотоаппарата

#### 1. Загрузка

Загрузка изображений на компьютер.

Способы загрузки зависят от используемого устройства. Для получения подробной информации см. инструкции, прилагаемые к устройству.

#### 2. Копирование

С помощью компьютера создайте папку с именем "PICTURE" на карте Memory Stick Duo™ и сохраните файлы изображений в этой папке.



#### Подсказки

- При использовании цифрового фотоаппарата с поддержкой карт Memory Stick Duo™ можно просматривать изображения, вставив карту фотоаппарата непосредственно в систему PSP™.
- Поддерживается просмотр файлов изображений в формате JPEG (совместимый с DCF 2.0/Exif 2.21), TIFF и GIF.

### Программное обеспечение для преобразования

Media Manager (Диспетчер медиа)\* для PSP™ (PlayStation®Portable) используется для преобразования файлов музыки, видео и изображений в файлы требуемого формата. При копировании файлов на носитель Memory Stick Duo™ необходимые папки создаются автоматически.

\* Предоставляется отдельно





## Передача видео на телевизор

Предусмотрены возможность передачи видео из системы PSP™ на телевизор при помощи выходного кабеля видео (приобретается отдельно). Можно просматривать UMD™VIDEO или видео, сохраненное на карте памяти Memory Stick Duo™. Выберите кабель, подходящий для используемого телевизора.

### Уведомление

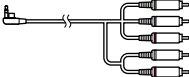
- Система PSP™ передает выходной видеосигнал в видео формате NTSC. Если используемый телевизор не поддерживает видео формат NTSC, отображение видео отсутствует. Проверьте сведения производителя телевизора.
- Видео из игр может быть передано, только когда используемый телевизор и кабель, которым телевизор подключен, поддерживают прогрессивный режим отображения. К тому же, некоторые функции (кроме игр) не могут передавать видео на телевизор. Дополнительную информацию см. в руководстве пользователя (\*\*▶ стр. 55).

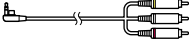
### Типы выходных кабелей видео

Тип кабеля	Входной разъем на телевизоре
Компонентный кабель AV 	Компонентные разъемы VIDEO IN 
Кабель AV* 	Композитный разъем VIDEO IN 

\* Невозможно передавать видео в прогрессивном формате



### Передача видео на телевизор

- 1 Подключите систему PSP™ к телевизору при помощи выходного кабеля видео (приобретается отдельно).**

Пример. Подключение системы PSP™ к телевизору при помощи компонентных входных видео разъемов.

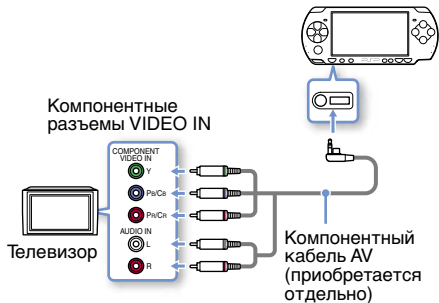

- 2 Настройка входного видеосигнала для телевизора.**

Настройка в соответствии с используемыми входными разъемами.



- 3 Включите систему PSP™ (→ стр. 40), затем нажмите и удерживайте кнопку ЭКРАН на передней панели системы не менее 5 сек.**

Видео из системы PSP™ будет отображаться на телевизоре.

### Очистка выхода видео

Для очистки выхода видео, повторно нажмите кнопку ЭКРАН.

#### Подсказка

Можно изменить выход видео или выполнить настройку в пункте  (Настройки подсоединенного экрана) в меню  (Настройки).



### Предупреждение

Выключайте переключатель WLAN в местах скопления людей, например в поезде. Если рядом находится человек, использующий кардиостимулятор, возможно, радиоволны вызовут помехи в его работе.

### Пример сетевой конфигурации

Соединения сетевого оборудования и методы настройки зависят от используемого оборудования.



### Необходимые элементы

Для подключения системы к сети обычно необходимо следующее:





- Договор на подключение к сети Интернет
- Устройство для работы в сети, например, модем ADSL или кабельный
- Точка доступа к сети WLAN или беспроводной широкополосный маршрутизатор
- Параметры настройки точки доступа (SSID, WEP-ключ, WPA-ключ и т.п., как задано при конфигурировании точки доступа)

### Подсказки

- Точка доступа - это устройство, используемое для подключения к беспроводной сети.
- Беспроводной широкополосный маршрутизатор - это устройство, выполняющее функцию как маршрутизатора, так и точки доступа. Маршрутизатор необходим для одновременного подключения компьютера и системы PSP™ к одной линии Интернета.
- Ключи SSID, WEP и WPA ключи являются типовой информацией о сети. Они могут потребоваться при подключении к точке доступа или маршрутизатору. Данная информация задается на точке доступа или маршрутизаторе с помощью компьютера. Для получения дополнительной информации см. инструкции, прилагаемые к точке доступа или маршрутизатору.

**Создание нового сетевого соединения**

Можно настроить сетевую конфигурацию для использования при подключении к Интернету через точку доступа и сохранить ее в системе. Параметры настройки сети могут различаться в зависимости от используемого оборудования и сетевого окружения. Приведенные ниже инструкции относятся только к традиционным видам сетевой конфигурации и могут оказаться неприменимы в отдельных.

- 1 Выберите пиктограмму  (Настройки сети) в разделе  (Настройки) главного меню и нажмите кнопку .**
- 2 Выберите "Режим инфраструктуры" и нажмите кнопку .**
- 3 Выберите "Новое соединение" и нажмите кнопку .**

- 4 Выберите "Сканирование" и нажмите кнопку вправо.**

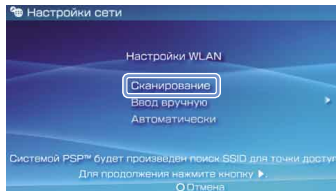
**Подсказка**

При использовании точки доступа, поддерживающей автоматическую установку, для автоматического выполнения настройки выберите "Автоматически" и следуйте инструкциям на экране. Для получения информации о точках доступа, поддерживающих автоматическую установку, обратитесь к производителю точек доступа.

### Настройка сетевой конфигурации

- 5 Выберите точку доступа, которую необходимо использовать, и нажмите кнопку .**

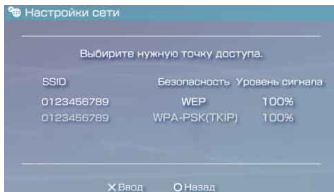

Идентификатор SSID - это код или имя, назначенное для точки доступа. Если идентификатор SSID неизвестен или не отображается, обратитесь к специалисту, который устанавливал или обслуживает данную точку доступа.

- 6 Подтвердите идентификатор SSID для точки доступа и нажмите кнопку направления вправо.**

- 7 Выберите необходимые настройки безопасности и нажмите кнопку вправо.**



Настройки безопасности различаются в зависимости от используемой точки доступа. Для получения информации о необходимых настройках безопасности обратитесь к специалисту, который устанавливал или обслуживает данную точку доступа.

- 8 Введите код доступа и нажмите кнопку вправо.**

Вместо каждого введенного символа в поле ввода ключа будет отображаться звездочка (\*). Если код доступа неизвестен, обратитесь к специалисту, который устанавливал или обслуживает данную точку доступа.

## 9 Выберите "Простой" или "Специальный" и выполните необходимые настройки.



<b>Простой</b>	Базовые настройки будут установлены автоматически.
<b>Специальный</b>	Информацию о настройках можно ввести вручную. Для получения информации о настройках см. инструкции, предоставленные поставщиком услуг Интернета, или инструкции, прилагаемые к сетевому устройству.

Если выбран пункт "Специальный", выполните необходимые настройки, следуя инструкциям на экране.



## 10 Проверьте название соединения и нажмите кнопку направления вправо.

Соединению можно присвоить любое имя.

## 11 Проверьте список настроек.

На экране отображаются введенные пользователем значения параметров настройки. Для настройки сетевой конфигурации следуйте инструкциям на экране.



### Подсказки

- В случае сбоя соединения следуйте инструкциям на экране, чтобы проверить настройки. Настройки сетевой конфигурации для соединения можно изменить в меню параметров. Для получения дополнительной информации см. инструкции, прилагаемые к точке доступа или маршрутизатору, или обратитесь к поставщику услуг Интернета.
- В зависимости от используемой точки доступа при подключении к сети может потребоваться ввести MAC-адрес системы. MAC-адрес можно найти в разделе  (Настройки) →  (Настройки системы) → "Сведения о системе".
- Для получения дополнительной информации о настройках сети см. интерактивное руководство пользователя (\*\*► стр. 51).

# 10 Сеть

## Подключение к Интернету

### Использование веб-браузера

- 1 Проверьте наличие доступа к беспроводной сети.
- 2 Выберите пиктограмму  (Веб-браузер) в разделе  (Сеть) главного меню и нажмите кнопку .

Запустится веб-браузер.

- 3 С помощью кнопки направления вверх выберите адресную строку и нажмите кнопку .

Отобразится экранная клавиатура.

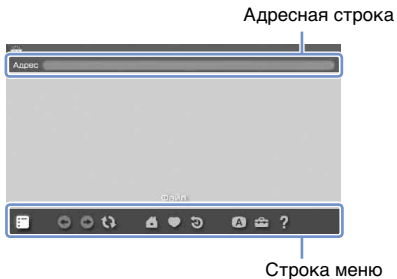

- 4 Используя экранную клавиатуру ( стр. 52), введите адрес веб-страницы.

После ввода адреса система PSP™ подключится к Интернету. Во время загрузки страницы в правом нижнем углу будет отображаться пиктограмма активности. Когда соединение будет установлено, отобразится веб-страница.

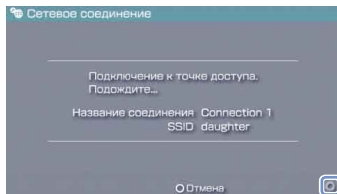

## Основные операции веб-браузера

Кнопка $\ominus$ + мини-джойстик	Прокрутка в любом направлении
Кнопка $\ominus$ + кнопка со стрелкой	Прокрутка по экрану
Кнопка L	Возврат к предыдущей странице
Кнопка $\triangle$	Включение и выключение строки меню*

\* Строка меню обеспечивает доступ к различным функциям и настройкам, например, "Назад" и "Закреть страницу".

## Подсказки

- Если подключение к Интернету не установлено, то при попытке открытия веб-страницы с помощью веб-браузера система будет автоматически пытаться подключиться к Интернету.
- При этом по умолчанию будет использовано соединение, которое было выбрано в последний раз.

## Просмотр интерактивного руководства пользователя

С помощью веб-браузера можно просмотреть интерактивное руководство пользователя для системы PSP™ (PlayStation®Portable).

### 1 В главном меню выберите ? (Сетевое руководство по эксплуатации) в разделе $\oplus$ (Сеть) и нажмите кнопку $\times$ .

Откроется страница руководства пользователя.

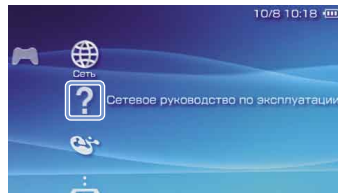

#### Руководство пользователя системного ПО PSP™.

адрес: [eu.playstation.com/manuals](http://eu.playstation.com/manuals)

Также предусмотрена возможность просмотра интерактивного руководства пользователя в веб-браузере на ПК.

## Использование экранной клавиатуры

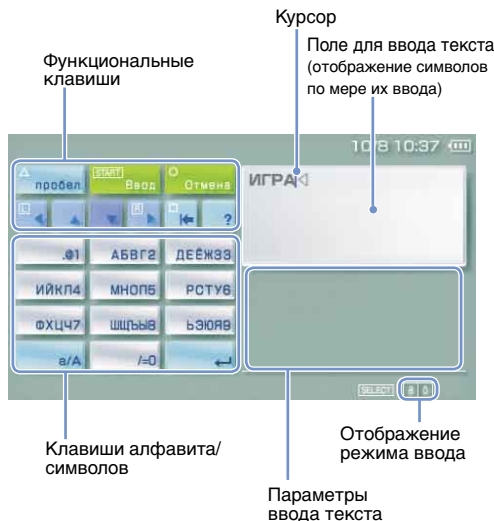

## Список элементов панели управления

Клавиши клавиатуры	Функция
	Пробел
	При вводе текста в адресной строке веб-браузера отображается последний введенный адрес. Адреса отображаются, только если для режима ввода установлено значение гиперссылки веб-адресов.
	Подтверждение введенных символов и выход из режима клавиатуры
	Отмена ввода символов и выход из режима клавиатуры
	Перемещение курсора
	Удаление символов слева от курсора
	Отображение диаграммы, в которой приведены кнопки системы и их описание
	Переключение между верхним и нижним регистром
	Разрыв строки



### Переключение режима ввода

Количество режимов ввода зависит от выбранного языка. При каждом нажатии кнопки SELECT выполняется переключение между режимами ввода, приведенными в следующей диаграмме.

Отображение режима ввода	Режим ввода	Примеры символов, которые можно вводить
	Буквы и цифры	a b c d e
	Буквы и цифры (буквы со знаком ударения)	é í ó ç ñ
	Только цифры	1 2 3 4 5
	Гиперссылки веб-адресов	.com .ne .html .gif

#### Подсказка

Язык экранной клавиатуры определяется параметром "Язык системы". Язык системы устанавливается из меню (Настройки) ➔ (Настройки системы) ➔ "Язык системы".

Пример. Если для параметра "Язык системы" установлено значение "Français", можно вводить текст на французском языке.

### Ввод символов

В данном разделе демонстрируется ввод текста на примере слова "FUN".

**1 Выберите "DEF3" и нажмите кнопку несколько раз, пока на экране не появится буква "F".**

При каждом нажатии кнопки символ в поле ввода текста меняется.

**2 Выберите "TUV8" и нажмите кнопку несколько раз, пока на экране не появится буква "U".**

**3 Выберите "MNO6" и нажмите кнопку несколько раз, пока на экране не появится буква "N".**

**4 Выберите "Ввод" и нажмите кнопку .**

Введенные символы будут подтверждены. Снова выберите "Ввод" и нажмите кнопку , чтобы выйти из режима клавиатуры.

#### Подсказка

Для переключения между верхним и нижним регистром при вводе символов используйте клавишу a/A.

# 12 Обновление системы PSP™

## Обновление системного ПО

Обновления программного обеспечения могут содержать пакеты исправлений системы безопасности, новые или исправленные настройки и функции, а также другие элементы, которые изменят текущую операционную систему. Рекомендуется использовать для системы самую последнюю версию системного ПО.



### Примечание

В процессе обновления:



- Не извлекайте диск UMD®.
- Не выключайте систему.
- Не отключайте адаптер переменного тока.

Если отменить обновление до его завершения, это может привести к повреждению системного ПО, а также к возникновению необходимости ремонта или замены системы.

### Подсказки

- Для получения информации о последних обновлениях посетите веб-узел по адресу [eu.playstation.com/psp](http://eu.playstation.com/psp)
- Возможно, систему PSP™ нельзя будет использовать без предварительного обновления программного обеспечения. Это зависит от названия программного обеспечения.
- После обновления ПО нельзя вернуться к его предыдущей версии.
- Перед началом обновления проверьте заряд батареи. Если уровень заряда батареи слишком мал, невозможно будет выполнить обновление.

### Проверка версии системного ПО

Можно проверить информацию о версии системного ПО, выбрав  (Настройки) ⇒  (Настройки системы) ⇒ "Сведения о системе". Текущая версия отображается в поле "Системное ПО".



### Способы обновления

Обновление можно выполнить одним из следующих способов.

### Через Интернет

#### Сетевое обновление

Обновление с помощью функции беспроводной связи системы PSP™.

Выбрав  (Сетевое обновление) в разделе  (Настройки), можно подключиться к Интернету и получить последнее обновление ПО системы.

#### Обновление с помощью компьютера

Использование компьютера для загрузки последнего обновления из Интернета. Для получения подробных инструкций посетите веб-узел по адресу [eu.playstation.com/psp](http://eu.playstation.com/psp)

### Без использования Интернета



#### Обновление с помощью диска UMD®

Можно выполнить обновление с помощью диска UMD®, содержащего данные для обновления.

- 1 Подключите адаптер переменного тока к системе PSP™.
- 2 Вставьте диск UMD®, содержащий данные для обновления.

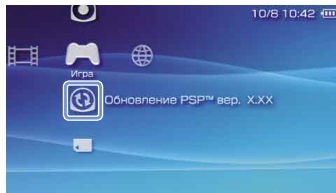
Значок данных для обновления и номер версии отображаются под значком  (Игра) в главном меню.



- 3 Выберите значок  (Обновление PSP™), а затем нажмите кнопку .

Начнется обновление. Для завершения обновления следуйте инструкциям на экране.

## Установка уровня родительского контроля

Система PSP™ поддерживает функцию родительского контроля. Эту функцию можно использовать, чтобы установить пароль и ограничить воспроизведение содержимого, для которого выбран уровень родительского контроля (игры, видео и другое содержимое). Если установить уровень родительского контроля для системы, можно предотвратить воспроизведение содержимого, не предназначенного для детей.

## Сведения об уровнях родительского контроля

## Уровни родительского контроля для системы PSP™

Уровень родительского контроля системы может быть либо отключен, либо иметь одно из 11 возможных значений.



Выкл.	Функция уровня родительского контроля отключена.
11-1	Установка ограничения для определенного уровня содержимого. Значение "1" - самый высокий уровень ограничения; "11" - самый низкий уровень ограничения.

Значение элемента меню по умолчанию - "9".

Комбинация уровней родительского контроля, установленных в системе PSP™ и для содержимого, определяет доступ к просмотру содержимого.

Пример. Если в системе установлен уровень родительского контроля "7", то можно воспроизводить содержимое с уровнем от "1" до "7". Подробнее об уровнях родительского контроля и соответствующих возрастным группам см. по адресу <http://manuals.playstation.net/document/> или в руководстве по программному обеспечению формата PSP.

### Установка уровня родительского контроля

- 1 Выберите "Уровень родительского контроля" из пункта  (Настройки безопасности) меню  (Настройки) в начальном меню, затем нажмите кнопку .**

Отобразится экран ввода пароля.

- 2 С помощью кнопок со стрелками введите пароль из четырех символов, а затем нажмите кнопку .**

При первом вводе пароля после приобретения следует ввести "0000".





- 3 Выберите уровень, а затем нажмите кнопку .**



Уровень родительского контроля установлен.



#### Подсказка

Чтобы изменить пароль, выберите "Изменить пароль" в разделе  (Настройки) ➔  (Настройки безопасности).



"", "PlayStation", "", " " and "UMD" are registered trademarks of Sony Computer Entertainment Inc. "SONY" and "" are registered trademarks of Sony Corporation. Also "Memory Stick", "Memory Stick Duo", "", "SonicStage", "MagicGate" and "ATRAC" are trademarks of the same company.

"", "PlayStation", "", " " и "UMD" являются зарегистрированными товарными знаками компании Sony Computer Entertainment Inc.

"SONY" и "" являются зарегистрированными товарными знаками корпорации Sony. "Memory Stick", "Memory Stick Duo", "", "SonicStage", "MagicGate" и "ATRAC" являются товарными знаками тех же компаний.



SONY



COMPUTER  
ENTERTAINMENT ®

[eu.playstation.com/psp](http://eu.playstation.com/psp)

Information about system functionality and images published in this document may vary from those for your PSP™ system, depending on the system software version in use.

Опубликованная в настоящем документе информация о функциях системы и изображения могут отличаться от имеющейся системы PSP™ в зависимости от используемой версии системного программного обеспечения.